



TCL 滚筒洗衣机

懂你的分类洗护专家 使用说明书

适用型号

G120Q6-HDY

- 使用本机前请仔细阅读本使用说明书
- 如有技术变动，恕不另行通知
- 阅后请与发票一并妥善保存
- 如有疑问，请与当地的客户服务中心联系



产品教程及售后服务



目录



TABLE OF CONTENT

安全注意事项	01
部件名称及产品附件	04
安装环境	05
运输螺栓拆卸	05
进水管连接	06
排水管安装	07
电源连接及接地介绍	07
洗衣机水平调整	08
使用范围	09
清洁保养	09
日常维护	10
洗前准备	11
洗涤剂投放	13
洗衣步骤指导	13
显示面板介绍	14
洗衣程序介绍	17
烘干功能注意事项	19
日常织物烘干推荐指南	20
其他功能介绍	21
常见故障分析及解决办法	22
显示代码解析	23
规格参数及电路图	25
产品保修说明	26
保修记录	26
产品有害物质名称及含量表	27
WiFi使用说明	28



• 安全注意事项

为了防止危害或损伤到使用人或他人的人身与财产,就安全方面需要务必遵守的事项作如下说明。

⚠ 警告：违反标识事项时有可能发生严重的伤害或甚至死亡的内容

⚠ 注意：违反标识事项时有可能发生轻微的伤害或产品损伤的内容

⚠ 警告

⚠ 触电危险

- 请勿用湿手插/拔电源插头；
- 保持电源插头清洁，请勿用湿布除尘；
- 当机器被损坏，出现故障时，部件散开或部件丢失损坏时，不要操作洗衣机；
- 请不要使用升压变压器连接到电源插头；
- 除修理技术人员外，请不要随意拆卸或改造洗衣机。

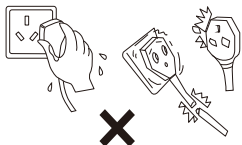

以上误操作行为，有可能引起触电或火灾。

⚠ 触电危险

- 电源线采用Y形连接，如有损坏必须由专业人员更换或与我公司售后服务热线联系；
- 拔下插头时请勿用力拽拉电源线；
- 电源插头接触过松时请勿运行；
- 请单独使用220V~、10A以上的三芯电源插座，请勿使用接线板通电；
- 插座必须可靠接地；
- 电源插头务必插入到底。

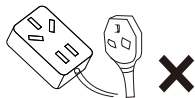

以上误操作行为，有可能引起触电、短路或火灾。

⚠ 火灾危险

- 请勿将机器放置在地毯上使用，放置的地面需平整、牢固；
- 请使用低泡无磷洗涤剂，既有利于漂洗更加干净，又能对环境有好处；
- 宠物或害虫多的地方请经常注意机器的安全状态，防止电源线、水管被破坏。



以上误操作行为，有可能引起火灾、短路或漏电。

⚠ 火灾危险

- 请不要将洗衣机放在0℃以下的的环境下，不要暴露在户外或在湿气大的地方使用；
- 使用结束后，请将机内的水排放干净，以免冻结。

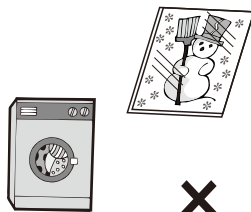

以上误操作行为，有可能引起火灾。



⚠️ 火灾危险

- 不要让洗衣机接触或靠近热源、明火（如蚊香、蜡烛、香烟、电吹风等）；
- 当洗衣机出现异音，焦味发出时请立即停止使用，并断水断电，与我公司售后维修联系。

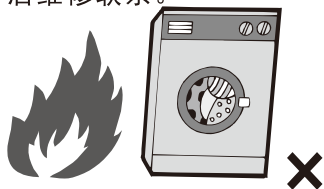

以上误操作行为，有可能引起火灾或漏电。

⚠️ 爆炸危险

- 不要将沾有可燃性的稀释剂、苯、汽油、干洗洗涤剂溶液、食用油、脂肪类等的衣物进行洗涤或脱水甩干；
- 沾有油类成份的衣物在水洗后不能完全清除油渍，有可能发生油类成份的化学反应而引起火灾。

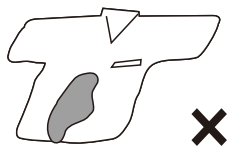

以上误操作行为，有可能引起火灾或爆炸。

⚠️ 爆炸危险

- 请勿将易燃、易爆、挥发性物质或沾有上述物质的衣物放入或靠近洗衣机；
- 不要将氯气漂白剂或酸性物质（如醋酸或除锈剂）混合，不同的化学物质会产生有毒气体危及生命；
- 煤气泄漏时请勿操作洗衣机；
- 不要在靠近沼气池等易爆气体或液体环境中使用。

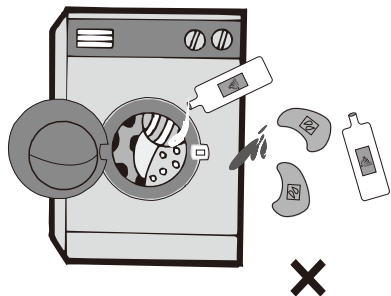

以上误操作行为，有可能引起爆炸。

⚠️ 火灾危险

- 清洗时不要往洗衣机上洒水；
- 使用完毕、维修与清洁时请拔出电源插头；
- 当洗衣机被洪水浸泡后禁止使用；
- 使用前请固定好排水管，并确认下水道无异物堵塞，如发现洗衣机下面有水时请勿靠近；
- 不要将湿衣物放置于控制面板上。

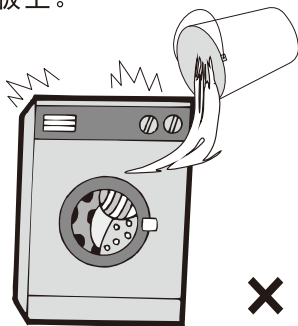

以上误操作行为，有可能引起火灾、短路或漏电。



⚠ 高温危险

- 高温洗涤时玻璃门会很烫，使用时请勿接触机门，尤其是老人和儿童；
- 高温洗涤排出的污水温度很高，请勿靠近和接触；
- 高温洗涤时如需强制打开机门则必须在热水排完后进行；
- 烘干及烘干结束时，请勿靠近机器（烘干型号适用）；
- 洗衣机运行中请勿将手伸到洗衣机下面，以免洗衣机振动时受到伤害；
- 脱水筒未安全停止转动前，请勿用手触摸筒内衣物；
- 儿童及智障人士应在监护人陪同下使用。

以上误操作行为，有可能引起烫伤或伤害。

⚠ 注意安全

- 请勿让儿童接触或靠近洗衣机；
- 请勿攀爬或搁置重物在洗衣机上；
- 拆卸下来的包装物请及时报废，请勿让儿童接触或误食；
- 洗衣机不用时请关好机门，以防止儿童藏进里面；
- 水管和电线的铺设要确保没有绊倒人员的危险；
- 报废机器的处理方法：
 - 拔下电源插头；
 - 剪断电源线，和电源插头一起丢弃；
 - 破坏洗衣机门锁，避免儿童将自己锁在机器内导致窒息。

以上误操作行为，有可能引起火灾或爆炸。

⚠ 注意

⚠ 损伤危险

- 洗衣机的主要目的是用来洗衣物的，而不是用作其他用途的；
- 移动或搬运时至少需要2人以上才能进行；
- 请勿强行弯折、绑扎、重压电源线；
- 用加热洗涤棉麻、精细织物等易变形易缩水的衣物时，请勿使用高温；
- 洗衣前请确保掏空衣物口袋中所有的物品（如硬币、别针、钩子等坚硬物品）；
- 请勿在飞机或轮船上使用。

以上误操作行为，有可能引起人员受伤或衣物损伤。

⚠ 损伤危险

- 请不要洗涤窗帘或防水性衣物（如雨衣、浴帘、睡袋等）；
- 只能洗涤可以机洗的衣物，如有疑问，请遵循衣物上的洗涤指南标识；
- 请不要洗涤台布或没有包边的洗涤物等，如要清洗请将其放入洗衣网兜内洗涤。

以上误操作行为，有可能引起衣物损伤。



- 感谢您选择了TCL洗衣机, TCL洗衣机品质优良、性能卓越, 是您的家庭好帮手! 每台洗衣机在出厂前都经过了全面细致的检测, 以确保其功能完善并处于最佳的运行状态;
- 在使用本产品前, 请您仔细阅读该说明书, 并请妥善保存, 以备将来需要;
- 本说明中的图形均为该产品示意图, 可能跟您所购买的机型效果不一致, 请以实际机型效果为准!

• 部件名称及产品附件

部件名称 ——

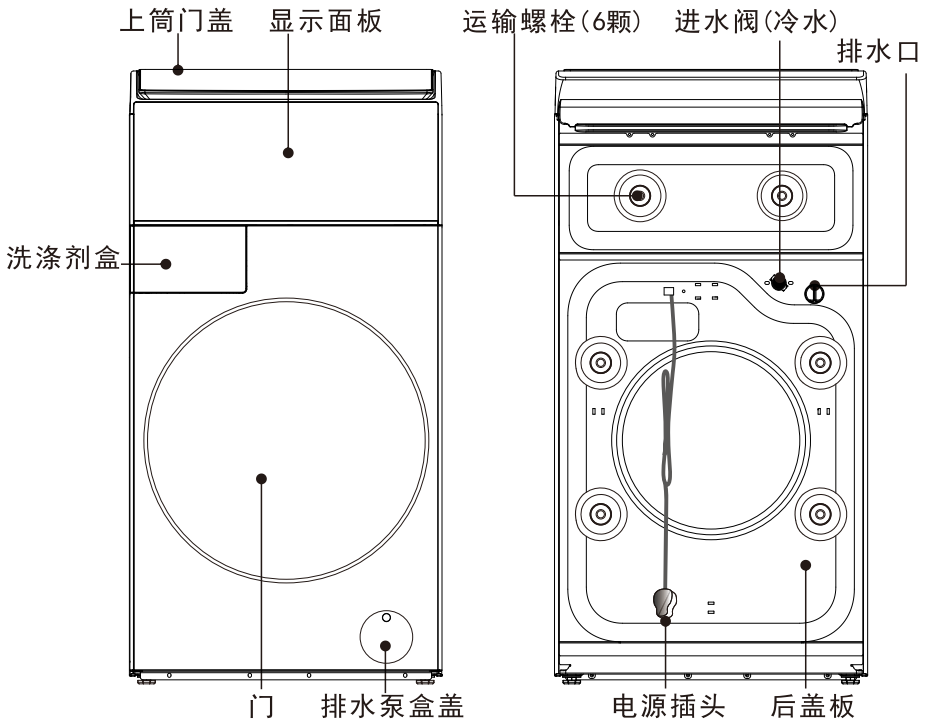

产品附件 ——

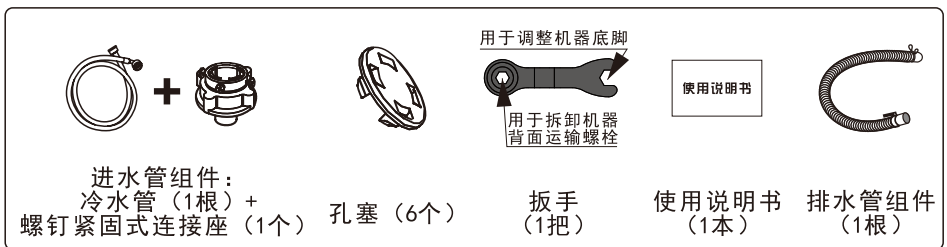



• 安装环境

- 请根据管理规范和条例来正确安放洗衣机；
- 洗衣机必须安放在平整、坚实的地面上，禁止安放在地毯等不平整的地面上；
- 不要将要洗的衣物或其他物品放在洗衣机的顶盖上，这会影响洗衣机的运行；
- 禁止将洗衣机放置在狭小的高台或自制的架子上；
- 包装材料（如薄膜、泡沫等）有可能危害儿童的安全，有可能导致窒息危险！注意：将所有包装物品放置在儿童无法触及到的地方；
- 定期对安放处地板的清扫是必要的；
- 不要将洗衣机放置在温度有可能低于零度的地方，水管被冻结将会破裂，并且零度以下的温度会使程序控制器受到伤害；
- 如果在冬天气温低于零度的环境下搬运洗衣机，请在使用前将洗衣机置于室温下数小时后使用；
- 本洗衣机专为家庭设计，请不要安装在轮船、旅行卡车及飞机上；
- 在害虫较多的地方，要注意保持洗衣机周围环境的卫生，任何蟑螂或其他害虫引起的损坏不属于质保范围。

• 运输螺栓拆卸

作用——

运输螺栓是为了固定洗衣机筒防止运输途中的内部损坏，在安装使用洗衣机前请将其全部拆除。如果不拆除，运行时可导致强烈的振动和噪音，甚至导致洗衣机损坏等严重故障。

拆除——

请使用随机附带的辅助扳手松开机器背面的6颗运输螺栓，整体拔出，并用随机附带的孔塞将螺栓孔堵上。

△ 注 意

- 使用洗衣机前必须先拆除运输螺栓；
- 操作时，应谨慎小心，以免扳手打滑引起损伤；
- 用扳手将螺栓旋松，整体取出螺栓；
- 插入所附的孔塞将小孔堵上；
- 妥善保存好运输螺栓，以备将来运输之用。

切记：运输前请务必装上运输螺栓！

- 取下孔塞；
- 准备好运输螺栓，6颗；
- 拉动套管中的螺栓，直到螺栓末端与套管末端平齐；
- 插入并用扳手拧紧螺栓。

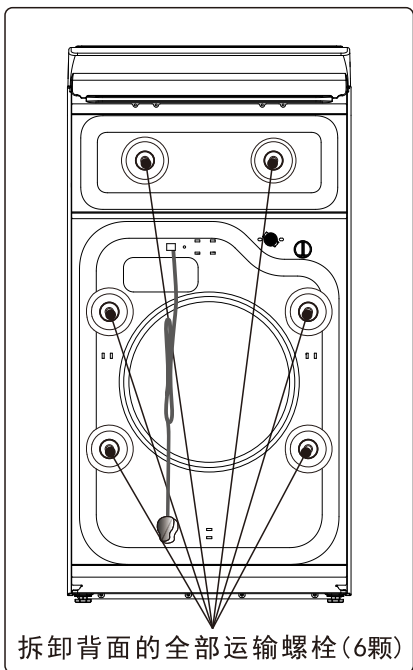

拆卸背面的全部运输螺栓(6颗)



• 进水管连接

■ 连接水龙头。根据水龙头的不同，可选以下两种连接方式之一：

洗衣机专用水龙头

普通水龙头

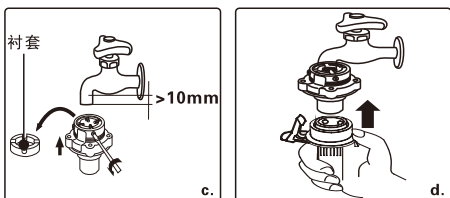
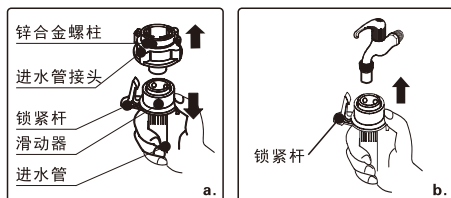

- 按住锁紧杆下端；
- 握紧进水管，压下滑动器，取下进水管接头(图a)；
- 压下滑动器，将进水管插入水龙头，直到听到“啾”的一声，即可松手(图b)。
- 请务必使用随机附带的新进水管，旧进水管不可反复使用！

- 按图所示取下进水管接头(图a)；
- 将进水管接头与锌合金螺柱旋松，再将四颗螺钉拧松至可将接头套在水龙头上；如有必要，请取下衬套再安装(图c)；
- 将进水管接头套在水龙头上，均匀拧紧四颗螺钉，旋紧进水管接头与锌合金螺柱(请务必使进水管接头与锌合金螺柱保持紧固)；
- 压下滑动器，将水管插入进水管接头，用锁紧杆挂住水管接头，松开滑动器，直到听到“啾”的一声(图d)。

■ 连接洗衣机

■ 检查进水管是否接好

- 将进水管另一端的螺母套在进水阀接头上；
- 拧紧进水管螺母，并确认螺母紧固到位。

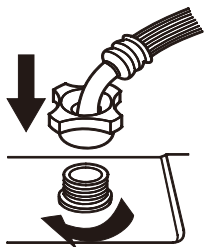

- 检查连接是否牢固；
- 安装完毕后，缓慢打开水龙头，检查连接处是否漏水；
- 每次使用洗衣机前，请检查确认进水管与水龙头连接是否牢固；
- 请注意切勿弯曲进水管。



△ 注意

- 供水压力应在0.05-0.8MPa之间；
- 如果供水压力超过0.8MPa就应该安装降压装置；
- 在连接进水管和阀的时候不要使螺纹滑丝；如果洗衣机长时间不用(如外出度假等)，请关好水龙头，拔下插头；
- 应使用一套新的水管将洗衣机连接到水源，禁止重复使用旧水管。



• 排水管安装

- 取出机器自带的排水管，将其安装在机器背部的排水口处，并用老虎钳将其卡箍上紧；

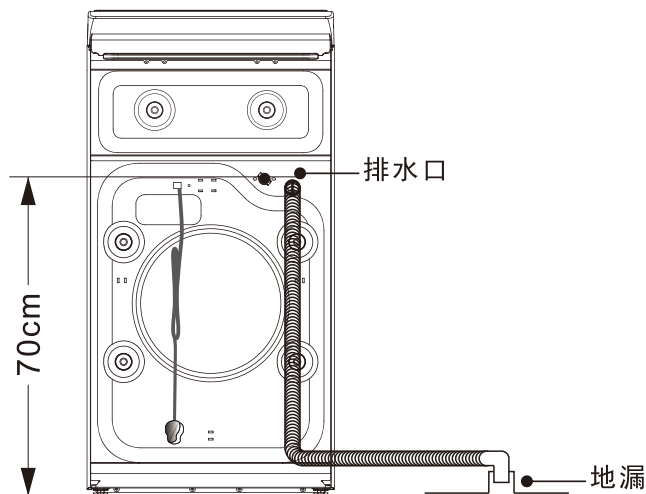

△ 注 意

- 定期检查水管情况，确保管子无破损，无缠绕，无弯折，如果有必要请更换水管；
- 使用前请固定好排水管，并确认下水道无异物堵塞；
- 如果需要延长进水管或排水管，可到当地的售后服务中心购买。

• 电源连接及接地介绍

电源连接 ——

- 请勿使用电源拖线或电源接线板；
- 请将洗衣机电源插头连接到正确并带有接地的插座中；
- 应按照电器铭牌上的参数来选择保险丝或熔断器，应承受10A的电流。

请确保 ——

- 电源插头与插座匹配；
- 接地系统安装正确；
- 如果电源线损坏，必须使用专用电源线，或从制造商、客户服务中心购买的专用电源线，并由专业人员更换；
- 请勿同时使用多个插头/插座或者延长线；
- 当洗衣机放置不用时，应断电断水，取消门锁的功能，防止儿童误操作被困在洗衣机中。



接地介绍

- 洗衣机必须有接地装置，如果发生故障，则可以减少触电的危险；
- 这种装置配备有一个连接线（包含一根导线和一个接地插头），接地插头必须插入适当的插座，请联系专业维修人员检测或拨打售后服务电话确认您的洗衣机是否已正确接地；
- 禁止自行变更插头，若您的洗衣机冒烟或发出异味，请立即切断电源，关闭水龙头，并联系专业维修人员。

⚠ 注意

- 请勿用湿手连接电源；
- 请勿以强拉电源线的方式拔出插头；
- 请勿在机器工作时，拔出电源插头。

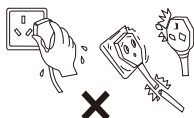

安全用电提示：

请您在使用时
注意用电安全！

● 洗衣机水平调整

安装或放置洗衣机的环境应不低于零度，且不能放在户外，因为这样会使程序控制器受到损伤。

底脚结构组成

锁紧螺母

橡胶包裹的支撑底脚

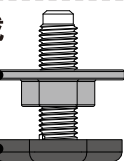

出厂状态

- 锁紧螺母紧贴箱体底面锁死；
- 支撑底脚紧贴锁紧螺母！

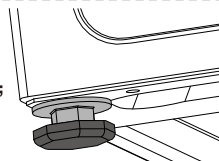

注意：为便于安装，底脚出厂状态可能没有全部锁死，请在调节水平之前，务必将四个底脚全部锁死再进行！

① 放置机器时，检查底脚是否为出厂状态，若不是，请恢复底脚至出厂状态：锁紧螺母紧贴箱体底面，支撑底脚紧贴锁紧螺母；

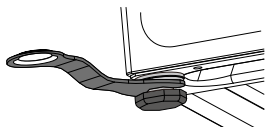

② 机器放置完毕后，双手依次按住洗衣机顶盖板的对角，垂直向下用力晃动，检查支撑底脚是否紧贴地面，机器是否晃动；

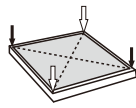

③ 保证机器放置状态，用随机附带的扳手按照图示方向松开锁紧螺母至合适高度，直至保证支撑底脚紧贴地面、机器无晃动；



支撑底脚紧贴地面

④ 最后再使用扳手将锁紧螺母反向旋至紧贴箱体底面锁死（可同时用手轻微固定支撑底脚，以免支撑底脚再次运动）！

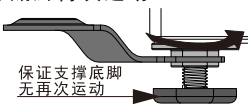

保证支撑底脚无再次运动

⚠ 注意

- 四个支撑底脚紧贴地面时，机器必须完全水平且平稳不动，且在保证水平的情况下，支撑底脚尽可能的调低；
- 不正确的水平调节会导致较高的噪音、机器震动或机器位移等现象；
- 如果该不平整底脚位于机器后方便于调整，则调整对角线方向的另一只底脚可达到相同的效果；
- 洗衣机需安装在坚固、平坦及防滑的地面上，切勿将机器放置在柔软的毛毯或木质地板上，且禁止将其放置在各种台面或支架上，避免不必要的伤害！



• 使用范围

- 您的洗衣机为家用型；
- 您的洗衣机仅能够洗涤适合机洗的织物；
- 您的洗衣机仅能与冷的自来水连接，请只选择适合机洗的市售家用低泡洗涤剂及衣物护理剂；
- 衬有钢丝的衣物在洗涤过程中钢丝会弹出，为保护您的洗衣机和衣物，请勿用洗衣机洗涤衬有钢丝的衣物；
- 每次洗涤结束后，应断水断电；
- 洗衣机的使用环境条件为：
 - 周围空气环境温度为0-40℃；
 - 空气的相对湿度在95%以下（温度在25℃时）；
 - 让宠物远离洗衣机；
 - 在无人照看的情况下，请勿让儿童或老人使用洗衣机；
 - 洗衣机必须安装和使用在有地漏的房间内；
 - 请勿洗涤地毯；
 - 本机电源软线连接方式为Y连接，必须将电源线插头插在带有接地线的三芯插座内，确保您的三芯插座有正确可靠的接地。

• 清洁保养

注意：谨防触电危险！

- 在您开始保养工作前，请务必拔下电源插头或者切断电源；
- 切勿使用化学溶剂，以免爆炸。

清洁箱体与显示面板

- 用湿的软毛巾进行擦拭；
- 请勿使用带有研磨剂的洗涤剂；
- 请立即清除清洁后残留洗涤剂；
- 请勿用水喷淋冲洗洗衣机。

清洁内筒

- 打开洗衣机的机门，让机器保持干燥；
- 锈斑：请及时使用无氯的清洁剂去除，切勿使用钢丝球。

清洗料盒

根据您所购买的机型配置有不同，洗涤剂料盒的结构可能存在差异，您可以按照下述步骤及方法来清洗料盒：

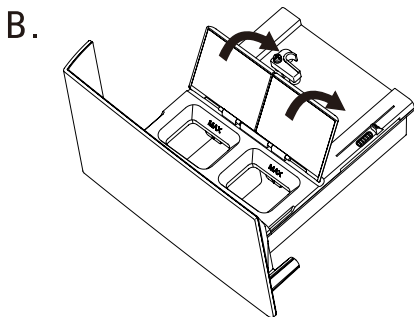
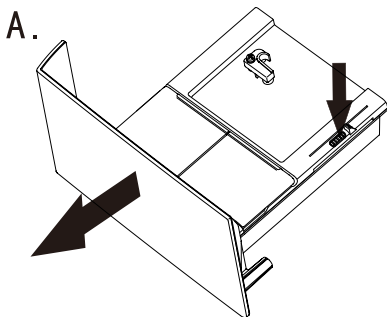



■ 如果料盒内有残留的洗涤剂或者柔顺剂：

- 如图A所示，轻轻按压，料盒抽屉缓慢弹出，按照图示位置垂直向下轻按限位杆，同时将抽屉往外拉，直至整个抽屉拉出；
- 如图B所示，拨开料盒盖（向上轻轻掰起）；
- 用自来水冲洗或用刷子清洁洗涤剂料盒；
- 将料盒盖复位，将抽屉插入原位。

- 在抽出料盒时，会有少量洗涤剂流入下水盒中，属于正常现象，建议使用中尽量避免反复开关料盒，以减少洗涤剂的损耗；
- 在调整洗衣机（如倾斜、搬运等）时，注意洗涤剂的溢出，造成不便（可将料盒抽出后再调整）。

● 日常维护



注意：谨防烫伤危险！

- 应在机内热水冷却后进行，以免烫伤；
- 应关闭水龙头！

清洁排水泵（建议六个月一次）

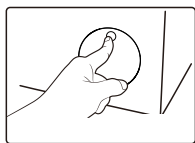

轻轻按压打开排水泵保护盖；

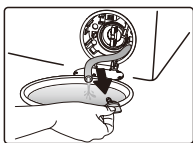

将紧急排水管从固定处取出，拔出紧急排水管塞子，将残留的水排出，排水结束后装回塞子；

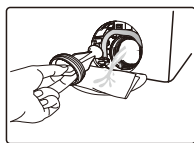

慢慢拧下排水泵的泵盖，取出排水泵内的衣物残渣，并彻底清洁，直至叶片可以自由转动；

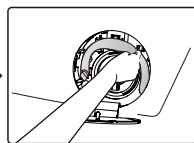

装上排水泵的泵盖并拧紧，将旋钮保持垂直，如图。将紧急排水管固定回原处，装上排水泵保护盖！

清洁进水处的过滤网（建议六个月一次）

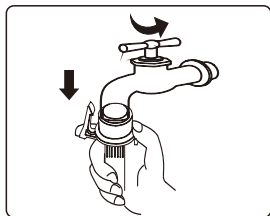

关闭水龙头，从水龙头上拆下进水管，并用小刷子刷过滤网；

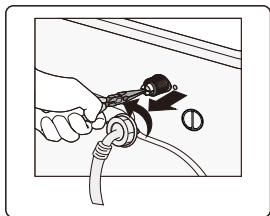

从机器的背面拧下进水管，用尖嘴钳拔出过滤网，清洗后装回；

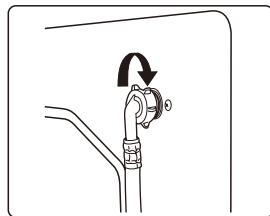

重新连接进水管。打开水龙头，检查确保不漏水。



• 洗前准备

国际纺织品维护标志(ITCL)说明：织物上的标签符号，可帮助您选择最佳方法护理衣物！



可机内烘干

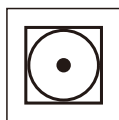

低温烘干



可熨烫



最高110°C熨烫



冷水漂白

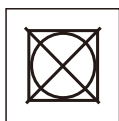

不可机内烘干



高温烘干

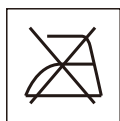

不可熨烫



最高150°C熨烫



不可漂白



最高洗涤温度为50°C

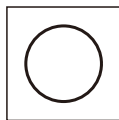

干洗



垫布熨烫

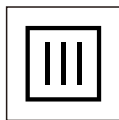

放于挂绳上

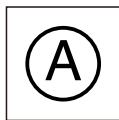

可用化学品

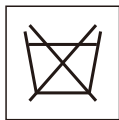

不可水洗



不可干洗



蒸汽熨烫

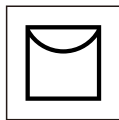

放于衣架上



手洗

整理衣物

- 请勿超出所选程序的额定洗涤容量；
- 取出衣物内所有异物，如回形针、硬币等，以防损坏衣物和机器；
- 将领带打结、纽扣扣好、拉链拉好，开线处缝好。洗涤小物品（手帕、手套、袜子等）、易缠绕衣物及易磨损衣物，请将其装入洗涤网兜中进行洗涤。洗涤网兜中衣物不得超过400g，并且与其他没有装入网兜中的衣物一起洗涤，切勿单独洗涤；
- 大小衣物搭配放入；
- 关上机门时，切勿将衣物夹在机门与密封圈之间。

分类放入衣物

根据衣物制造商提供的洗涤信息，如衣物上的洗涤标签、类型、颜色、及规定的洗涤温度等将衣物进行分类。

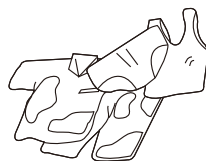

温馨小提示

- 请对第一次需洗涤的衣物检查是否会褪色；
- 请不要在洗衣机内长期放置要洗的衣物，可能会导致发霉，进而产生斑点等。请您及时洗衣；
- 请按照衣物规定的洗涤温度进行洗涤，否则有可能出现变色、变形等现象；
- 请不要洗涤防水材料衣物及制品（如滑雪服、雨衣、窗帘等）。



上筒洗涤衣物克重参考

- 上筒程序有内衣、婴儿、煮洗、快速、单脱，机型配置不同，洗涤程序也会有差异，请以实际机型为准！以下衣物洗涤克重仅供参考。



文胸
(约90克)

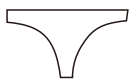

女士内裤
(约50克)



男士内裤
(约65克)



运动文胸
(约140克)



运动短裤
(约80克)



婴儿上衣
(约120克)



婴儿裤
(约70克)



婴儿连体服
(约200克)



口水巾
(约20克)



婴儿汗衫
(约120克)

⊗ 上筒不宜洗涤衣物



长袖衬衫



浴巾



秋衣秋裤



婴儿厚棉衣



床单、被套



防晒衣、
带拉链衣物



洗涤网兜
(带钢圈)

- 限于上筒容积，不建议洗涤大人秋衣秋裤、婴儿厚棉衣、浴巾等单重较大的衣物；出于保护衣物的目的，不建议洗涤丝质衣物；易漂浮衣物请装入洗涤网兜(不带钢圈)中洗涤，不建议洗涤不吸水的衣物；不建议洗涤带拉链的衣物；
- 布质的厚度、大小、种类不同，会影响实际洗涤容量。每一次洗涤放入适量衣物，上筒洗涤容量建议为标称洗涤重量的2/3，以确保洗涤过程中衣物正常翻转；



• 洗涤剂投放

智能投放功能介绍

洗涤剂盒为推弹结构，轻轻向里推一下，洗涤剂盒自动弹开，关闭时向里轻推至锁住。

- 如图所示，洗涤剂盒分为洗衣液放置区和柔顺剂放置区；
- 上下筒具有自动投放功能，请勿重复投放洗涤剂，过量的洗涤剂会产生大量泡沫，而且会影响其溶解，造成漂洗不干净。
- 请使用滚筒专用低泡洗衣液和柔顺剂。添加洗衣液和柔顺剂时请勿超过MAX线。只能添加液体洗衣液和柔顺剂。

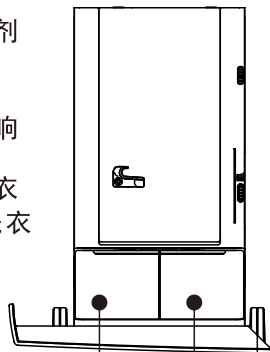

柔顺剂 洗涤剂

△ 注意

- 首次加入洗涤剂，请先完整运行一次“快速”程序，以便清洁管路及洗涤筒；
- 在抽出抽屉盒时，会有少量洗涤剂流入下水盒中，属于正常现象，建议使用中尽量避免反复开关抽屉盒，以减少洗涤剂的损耗；
- 洗衣液和柔顺剂的最高液面不得超过分配器盒的MAX标志；
- 此机器具有自动投放功能，请勿将洗衣液、洗衣粉、洗涤凝珠等凝固类洗涤产品重复添加到筒内，重复添加洗涤剂会产生大量泡沫，而且会影响其溶解，造成漂洗不干净。

• 洗衣步骤指导

① 接好进水管，打开水龙头

② 插好电源插头

③ 放置排水管

④ 打开机门，放好衣物并关好；在洗涤剂盒内放入适量的洗涤剂，关好洗涤剂盒

⑤ 按下电源键

⑥ 根据具体需要，选择所需上筒或下筒程序

⑦ 进行个性化设置，如预约时间、洗涤温度、脱水转速等

⑧ 按启动键



• 显示面板介绍

显示面板图示仅供参考，请以实际购买机型配置为准：

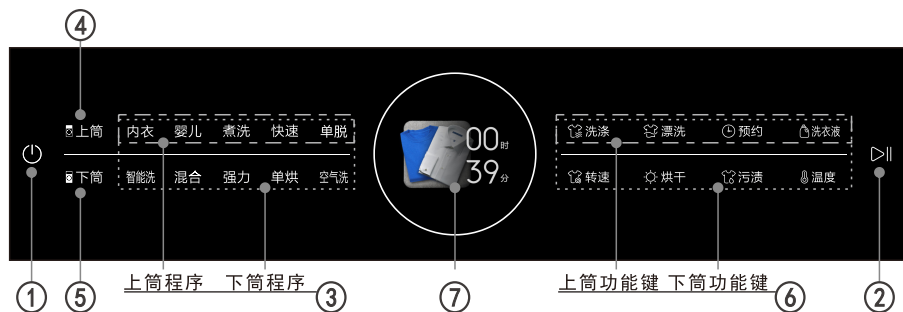

① 电源开关键

- 触摸“电源”键2秒，开启机器；再次触摸此键2秒，关闭机器；
- 接通电源插头，按下电源键开启机器后未运行洗衣程序，10分钟内无操作，洗衣机将自动关机。

② 启动/暂停键

- 按下此键，可启动或暂停洗衣机；
- 启动上筒或下筒程序后，对应程序灯常亮，其余程序灯熄灭；
- 长按此键3秒，门锁解锁后，可启动中途添衣功能；
- 在洗涤过程中，如需启动中途添衣功能时，注意筒内水位较高或水温较高时，都不是安全状态，切不可强行开门。

③ 程序显示区域

- 此区域为上筒/下筒洗衣程序显示区域；
- 当选择该程序时，该程序名称全亮，反之则半亮。

④ 上筒

- 按“上筒”按键，进入上筒界面，上筒图标常亮。

⑤ 下筒

- 按“下筒”按键，进入下筒界面，下筒图标常亮。

⑥ 功能键区域

- 此区域为上筒/下筒功能键显示区域；
- 当选择该功能时，该功能名称全亮，反之则半亮。



洗涤、漂洗、预约、洗衣液

- 按“洗涤”、“漂洗”、“预约”、“洗衣液”，对应参数将通过显示屏显示。
- **洗涤**：连续可调，每按下一次，主洗阶段时间在在不增加(显示“0”) \ 5 \ 10 \ 15 \ 20 \ 30 \ 0 (取消主洗) 之间循环；部分程序不可选。
- **漂洗**：连续可调，每按下一次，漂洗次数在不漂洗(显示“0次”) \ 1 \ 2 \ 3 \ 4 之间循环，部分程序不可选。
- **预约**：按“预约”键，可启动预约功能；
预约时间是指从当前工作时间直至工作结束的时间；
如：选择预约3个小时则表示经过3个小时后洗涤程序将全部结束；
您可持续按下预约键直至24h小时结束或按下电源开关重新开机来解除此功能。
- **洗衣液**：主进水阶段自动投放洗衣液，不投放(显示“关”) \ “普通” \ “2倍浓缩” \ “4倍浓缩” 之间循环，部分程序不可选。

注：以上功能上下筒程序均可选。

转速、烘干、污渍、温度

- 按“转速”、“烘干”、“污渍”、“温度”，对应参数将通过显示屏显示。
- **转速**：连续可调，每按下一次，转速在0(免脱水) \ 400~最高之间循环；不同程序所设定的最高脱水转速不同。
- **烘干**：按下此键，进入“烘干”功能选择状态；
连续按下此键，可在“半干”、“标干”、“特干”及不烘(关)之间进行功能模式切换；
由于电脑控制板程序设置不同，并不是所有洗涤程序都可以设置烘干功能。
“半干” — 烘干程序结束后，需进行晾晒的衣物；
“标干” — 进行一般衣物的烘干程序；
“特干” — 烘干程序结束后，基本可以直接穿的衣物；
- **污渍**：连续按下此键，在“普通”、“汗渍”、“油渍”、“红酒”、“水果渍”、“口红”之间进行循环，部分程序不可选。
- **温度**：连续可调，每按下一次，温度在不加热(显示“-”) \ 20 \ 30 \ 40 \ 60 \ 95 °C 之间循环；不同程序所设定的最高温度不同，部分程序不可选。

注：以上功能只针对下筒程序，上筒程序为默认值不可选。

⑦ 显示区

- 显示所选程序的设定洗涤温度、设定脱水转速、剩余时间(预约时间)、报警信息等；
- 上下筒同时洗涤时,当前显示时间为最后一次选择的程序所剩余时间，可通过按下上筒或下筒按键，切换查看程序洗涤剩余时间。



显示灯光

- 利用灯光显示判断洗衣状态，增强洗衣乐趣。
- **智能洗程序**：长按此键，洗衣机自动进入智能洗程序；显示区外圆环灯圈以白色灯光+呼吸效果显示；两侧横线灯光常亮。智能洗会根据称重结果，自动选择不同时间的匹配程序。
- **普通程序**：启动后，显示区外圆环灯圈以白色灯光+呼吸效果进行显示。
- **烘干阶段**：显示区外圆环灯圈以橙色灯光+呼吸效果进行显示。
- **洗衣液不足提醒**：显示区外圆环灯圈以红色灯光+呼吸效果显示；显示区会出现“洗涤剂\柔顺剂不足，请尽快添加”的提示。
- **故障报警提示**：显示区外圆环灯圈以红色+闪烁效果进行显示；显示区会出现错误代码提示。
- **洗衣结束**：显示区外圆环灯圈以白色灯光常亮显示，显示区显示此次洗衣的耗水、耗电量。

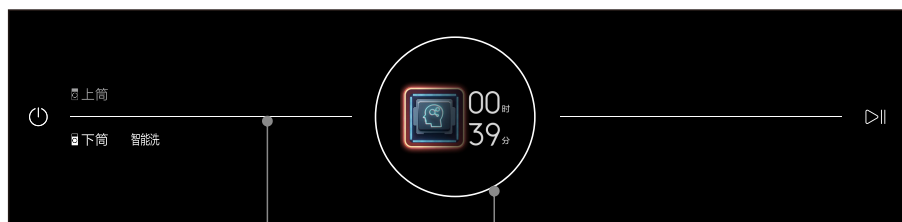

程序启动后，两侧横线灯常亮。

显示圆环灯圈，随洗涤状态变化

洗衣程序指南

分区	程序	适用洗涤织物	最大洗衣/烘干容量 (kg)	温度 (°C)	自动投放洗衣液	污渍	洗涤主洗时间	漂洗次数	转速 (r/min)	烘干	预约
下筒	智能洗	用于棉麻、化纤类衣物的混合洗涤	6/3	不可选	关/普通/2倍浓缩/4倍浓缩	不可选	不可选	不可选	不可选	不可选	可预约
	混合	用于棉麻、化纤类衣物的混合洗涤	6/3	---40	关/普通/2倍浓缩/4倍浓缩	普通/汗渍/油渍/红酒/水果渍/口红	+0/5/10/15/0 (取消主洗)	0/1/2/3/4	400~1000	半干/标干/特干	可预约
	强力	用于耐磨衣物的洗涤	10/7	---60	关/普通/2倍浓缩/4倍浓缩	普通/汗渍/油渍/红酒/水果渍/口红	+0/10/20/30/0 (取消主洗)	0/1/2/3/4	400~最高	半干/标干/特干	可预约
	单烘	用于一般衣物的单独烘干	-/5	不可选	不可选	不可选	不可选	不可选	0~最高	半干/标干/特干	可预约
	空气洗	用于需要去除异味及褶皱的衣物	-/3	不可选	不可选	不可选	不可选	不可选	不可选	不可选	可预约
	内衣	用于贴身衣物的洗涤	/	---40	关/普通/2倍浓缩/4倍浓缩	普通/汗渍/油渍/红酒/水果渍/口红	+0/5/10/15/0 (取消主洗)	0/1/2/3/4	400~1000	半干/标干/特干	可预约
	婴儿	用于婴儿服饰的洗涤	/	---60	关/普通/2倍浓缩/4倍浓缩	普通/汗渍/油渍/红酒/水果渍/口红	+0/5/10/15/0 (取消主洗)	0/1/2/3/4	400~最高	半干/标干/特干	可预约
	煮洗	用于少量的脏污度较高且耐高温衣物的洗涤	/	不可选	关/普通/2倍浓缩/4倍浓缩	不可选	不可选	0/1/2/3/4	400~最高	半干/标干/特干	可预约
	快速	用于低脏度或夏季轻薄衣物或新买衣物的洗涤	2/2	不可选	关/普通/2倍浓缩/4倍浓缩	不可选	不可选	1 (默认值)	400~1000	半干/标干/特干	可预约
单脱	用于下筒衣物单独脱水	10/7	不可选	不可选	不可选	不可选	不可选	400~最高	半干/标干/特干	可预约	
上筒	内衣	用于贴身衣物的洗涤	1.5/-	不可选	关/普通/2倍浓缩/4倍浓缩	不可选	+0/5/10/15/0 (取消主洗)	0/1/2/3/4	不可选	不可选	可预约
	婴儿	用于婴儿服饰的洗涤	1.5/-	不可选	关/普通/2倍浓缩/4倍浓缩	不可选	+0/5/10/15/0 (取消主洗)	0/1/2/3/4	不可选	不可选	可预约
	煮洗	用于少量的脏污度较高且耐高温衣物的洗涤	1/-	不可选	关/普通/2倍浓缩/4倍浓缩	不可选	不可选	0/1/2/3/4	不可选	不可选	可预约
	快速	用于低脏度或夏季轻薄衣物或新买衣物的洗涤	0.8/-	不可选	关/普通/2倍浓缩/4倍浓缩	不可选	不可选	不可选	不可选	不可选	可预约
	单脱	用于上筒衣物单独脱水	2/-	不可选	不可选	不可选	不可选	不可选	不可选	不可选	可预约



洗衣程序指南

分区	程序	适用洗涤织物	最大洗衣/烘干容量 (kg)	温度 (°C)	自动投放洗衣液	污渍	洗涤主洗时间	漂洗次数	转速 (r/min)	烘干	预约
下筒 (APP)	漂脱	用于下筒衣物漂洗和脱水	10/7	不可选	关/普通/2倍浓缩/4倍浓缩	不可选	不可选	0/1/2/3/4	400~最高	半干/标干/特干	可预约
	护色	用于色泽艳丽衣物的洗涤	5/3	---~40	关/普通/2倍浓缩/4倍浓缩	普通/汗渍/油渍/红酒/水果渍/口红	+0/5/10/15/0 (取消主洗)	0/1/2/3/4	400~1000	半干/标干/特干	可预约
	衬衫	用于衬衫类或夏季轻薄衣物的洗涤	5/3	---~40	关/普通/2倍浓缩/4倍浓缩	普通/汗渍/油渍/红酒/水果渍/口红	+0/5/10/15/0 (取消主洗)	0/1/2/3/4	400~1000	半干/标干/特干	可预约
	羊毛	用于羊毛织物的洗涤	2/-	---~40	关/普通/2倍浓缩/4倍浓缩	普通/汗渍/油渍/红酒/水果渍/口红	+0/5/10/15/0 (取消主洗)	0/1/2/3/4	400~600	不可选	可预约
	牛仔	用于牛仔类织物的洗涤	7/3	---~40	关/普通/2倍浓缩/4倍浓缩	普通/汗渍/油渍/红酒/水果渍/口红	+0/5/10/15/0 (取消主洗)	0/1/2/3/4	400~1000	不可选	可预约
	运动衣	用于运动服饰的洗涤	6/3	---~40	关/普通/2倍浓缩/4倍浓缩	普通/汗渍/油渍/红酒/水果渍/口红	+0/5/10/15/0 (取消主洗)	0/1/2/3/4	400~1000	半干/标干/特干	可预约
	冲锋衣	用于防水服饰的洗涤	5/3	---~40	关/普通/2倍浓缩/4倍浓缩	普通/汗渍/油渍/红酒/水果渍/口红	+0/5/10/15/0 (取消主洗)	0/1/2/3/4	400~1000	半干/标干/特干	可预约
	除螨	用于需要除螨的衣物	-/3	不可选	不可选	不可选	不可选	不可选	不可选	不可选 (定时烘干)	可预约
	筒干燥	用于高温清洁内筒	/	不可选	不可选	不可选	不可选	不可选	不可选	不可选 (定时烘干)	可预约
	棉麻	用于棉麻织物的洗涤	10/7	---~最高	关/普通/2倍浓缩/4倍浓缩	普通/汗渍/油渍/红酒/水果渍/口红	+0/10/20/30/0 (取消主洗)	0/1/2/3/4	400~最高	半干/标干/特干	可预约
	轻柔	用于精细织物的洗涤	5/3	---~40	关/普通/2倍浓缩/4倍浓缩	普通/汗渍/油渍/红酒/水果渍/口红	+0/5/10/15/0 (取消主洗)	0/1/2/3/4	400~800	半干/标干/特干	可预约
羽绒	用于羽绒织物的洗涤	2/2	---~40	关/普通/2倍浓缩/4倍浓缩	普通/汗渍/油渍/红酒/水果渍/口红	+0/5/10/15/0 (取消主洗)	0/1/2/3/4	400~800	半干/标干/特干	可预约	

注：机型配置不同，洗涤程序及参数也会有差异；上筒温度、转速、污渍、烘干参数为默认值（不可选），程序功能并不适用于所有程序，部分功能不可选。 --表示冷水；—表示无此项。

 温馨提示

- 本机器部分程序具有布量感知功能，时间显示区域指示灯闪烁且时间停止，机器运行2~3分钟称重后再重新显示所需运行时间；
- 本机具有偏心保护功能，洗衣机会对衣物进行若干次的重新分布、抖散，使得洗衣实际时间延长或缩短，属于正常现象。
- 运行烘干程序时，请勿触摸机器，防止高温烫伤！





• 烘干功能注意事项









⊗ 不适合烘干的衣物

- 带有禁止烘干标志的织物；
- 羊毛类或羊绒或含有羊绒的织物，以防缩水；
- 精细织物（如丝绸织物等），以防起皱；
- 含发泡橡胶或类似材料的织物；
- 含发胶或类似物质的织物，以防产生有毒气体；
- 用易燃溶剂（如去污剂，汽油等）处理过的织物，以防爆炸；
- 仍在滴水的湿衣物，烘干效果不好，耗时耗电。

△ 烘干功能注意事项

- 使用烘干功能时，待烘干的衣物必须在额定最大烘干容量以内，否则烘干效果不好；
- 进水不畅，低水压地区，烘干效果不会太好；
- 需烘干的衣物超过额定最大烘干容量时，请分批进行；
- 使用烘干功能前，请确认衣物是否适合烘干，禁止不同材质的衣物进行混合烘干；
- 烘干手洗过的衣物脱水转速选择该程序的最高转速，烘干时会提高烘干性能及缩短烘干时间；
- 在烘干程序开始时候，会自动进行脱水程序，显示时间会根据脱水后衣物分布情况，可适当增减衣物，这将有利于提高烘干性能；
- 在烘干程序进行时，显示的剩余时间是大概时间，洗衣机会根据衣物材质的不同和烘干程度适当延长和缩短烘干实际时间；
- 烘干后，根据衣物的布料和成份的不同，可能会引起不同程度的变形或收缩；
- 在烘干过程中，禁止触摸及打开机门，以免高温烫伤；
- 烘干完毕后打开机门，待衣物（特别是含有金属拉链的衣物等）稍微冷却后再取出，以免烫伤；
- 烘干时间是表示指定的选择时间或程序自动感知的时间；
- 本产品利用冷凝原理进行衣物烘干，因此在烘干过程中反复的进水和排水，是为了提高烘干性能，并非故障！

织物大致重量参考（干燥状态）

 内衣裤 (纯棉 约50g)	 毛巾 (纯棉 约70g)	 T恤 (纯棉 约150g)	 衬衫 (混纺 约200g)
 袜子 (混纺 约50g)	 尿布 (约100g)	 长袖内衣 (纯棉 约150g)	 工作服 (约600g)



• 日常织物烘干推荐指南

常见织物洗涤及烘干程序推荐				
洗涤物种类	推荐洗涤程序	推荐洗涤程序下的烘干模式 (部分机型不可选)	推荐烘干数量	温馨提示
			下筒10kg机型	
羊毛衫、真丝织物	羊毛(APP)	—	—	该类织物在高温下易损坏，严禁进行烘干
羽绒服	羽绒(APP)	标干	1件	1件羽绒服+低温烘干，可安全烘干并蓬松平整
床上四件套	棉麻(APP)	特干	≤3套	该类织物易打结缠裹，特干模式可保证充分烘干
衬衫	快速	半干	≤8件	半干模式保持织物柔润，可进行熨烫平整
保暖内衣(加绒)	强力	特干	≤5套	该类织物布料厚实，特干模式可保证充分烘干
内衣裤、睡衣	强力	标干	≤8套	该数量织物烘干效果最好
外衣(春秋)	混合	标干	≤8套	该数量织物烘干效果最好
棉外衣(冬)	混合	特干	≤5套	该类织物布料厚实，特干模式可保证充分烘干
童装	强力	标干	4~10件	该数量织物烘干效果最好
浴巾、毛巾	棉麻(APP)	标干	4~8条	该数量织物烘干效果最好
牛仔服	混合	标干	4~10件	该数量织物烘干效果最好
T恤	快速	标干	4~15件	该数量织物烘干效果最好



• 其他功能介绍

门锁紧急解锁【只适用下筒】

- 长时间停电而想取出筒内衣物时,先确保筒内水位在安全水位以下,水温低于40℃,内筒不转的情况下,将排水管取下放低,直至排水管基本不出水,之后将排水管复位;
- 打开洗衣机正面右下方的排水泵盒盖,见一拉杆,借助一字螺丝刀向下轻拉,听到轻微的响声后,此时可以打开机门,可取出或添加衣物;
- 将排水泵盒盖复位;
- 此方法仅限于紧急情况下使用,不可作为常规开门方法。

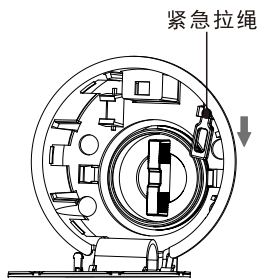

断电记忆

- 本洗衣机具有断电记忆功能,在洗衣过程中若突然停电或插头松脱,洗衣机可记忆持续运行状况,恢复供电后开机将按照原程序继续工作。

记忆洗功能

- 本洗衣机具有记忆洗涤功能,需完整运行完一个程序,可记忆该程序的温度、转速等参数;当再次开机选择该程序时,温度、转速等参数默认为记忆的数值。其中程序名、烘干选项及温度参数设置 $\geq 60^{\circ}\text{C}$ 以上的,不记忆。

布量感知

- 洗衣机在洗衣开始阶段,会对您放入筒内的衣物进行重量感知,然后根据衣物重量来决定进水量的多少、洗涤时间的长短,成为您的洗衣好帮手。

偏心保护

- 脱水时,如果衣物分布不均匀,洗衣机将对衣物进行重新抖散、分布,当衣物分布均匀后再脱水;
- 如果在规定时间内,衣物仍然没有分布均匀,为避免洗衣机的剧烈震动,洗衣机将会降档脱水,即脱水转速会降低;
- 当衣物较少时,由于偏心保护可能会致使洗衣机不脱水,可适当增加部分衣物,使衣物分布均匀,再进行脱水;
- 洗衣机会对衣物重新分布、抖散,使时间延长,属于正常现象。
- 上筒脱水时,如果衣物分布不均匀,洗衣机会重新进水,对衣物重新进行抖散摆匀、分布,当衣物分布均匀后再脱水;若经过3次进水、抖散摆匀、分布后,衣物仍未分布均匀,会出现报警提示。

喷淋【只适用下筒】

- 洗衣程序进入漂洗阶段,自来水从喷淋口进水,可直接喷淋到观察窗的玻璃上,能够更彻底的清除玻璃和衣物上的泡沫和污渍,使洗涤过程更加清洁,构造出高效、节水、洁净的洗涤环境!

智慧洗功能

- 智慧洗程序会通过水质检测功能,合理调整洗衣时间,以达到最优洗净比。

童锁和中途添衣功能

- “童锁”、“中途添衣”功能,可在APP中设置。

注:由于产品机型升级,功能配置可能会与本说明有差异,请以实际机型功能为准!



• 常见故障分析及解决办法

※ 出现以下情况时，有时未必是故障。在委托修理之前，请先按照以下列表检查确认。如果确属为故障，请与本公司售后服务部门联系，切勿自行修理。检查前，请拔下电源插头，关闭水龙头，确保安全。

初次使用时，排水管和机器内可能有少量水



正常，出厂检验时残存的水

不运转



是否停电或电源异常？电源插头是否牢固地插入插座中？电源的保险丝或电流断路器是否完好？是否按下了电源开关？是否打开水龙头？是否设定了预约功能？是否按下了“启动/暂停”键？

水龙头漏水



水龙头的形状是否合适？进水管接头是否安装到位？水龙头是否损坏？

有异音



机器是否倾斜、摇晃？是否进入硬币、拉链等异物？是否是洗涤物纽扣、拉链造成？

不进水或者进水缓慢



水龙头是否打开？是否停水？进水阀是否堵塞？（请清理进水阀）水龙头、进水管是否冻结？是否选择了预约功能而导致不进水？未按下“启动/暂停”键？进水管是否弯折？水压是否过低？

洗涤效果不好



洗涤剂种类和用量是否合适？程序选择是否正确？

洗涤无力



洗涤物重量是否超过洗衣机的标准洗涤容量？

运行过程中途停止



是否突然断电或停水？是否按动“启动/暂停”键？

不脱水



洗衣机程序设置排水时间，必须经过一段时间后才开始脱水。衣物是否缠绕打结？

脱水声音大，振动移位



运输固定用螺栓是否已被全部拆除？洗衣机是否放置平稳？（可调整底脚，使其保持平稳）衣物是否缠绕打结？洗衣机是否碰撞到其他物品？是否有异物掉入？

进行了脱水程序，但衣物仍然甩不干



衣物种类不同脱水效果也会变化。

不排水或者排水过慢



排水管是否被弯折、堵塞、冻结？过滤器是否堵塞？

超过预约时间，洗涤未结束



洗涤过程中衣物偏置；进排水条件不良，导致时间延长。



• 显示代码解析

显示代码	代码释义	排除办法
E0	变种设置错误	请联系维修
E1 E1-1	进水超时	检查是否打开水龙头、水压过低或停水、若仍出现，请联系维修
E2 E2-1	排水超时	清洗排水泵过滤器，检查排水管是否堵塞，若仍出现，请联系维修
E3 E3-2	门锁故障/门未关提示	重新关好机门，如仍出现，请联系维修
E4 E4-1	溢水报警/ 水位传感器故障	自动排水至洗涤水位后继续运行；若仍出现，请联系维修
E5 E5-1	洗涤电机故障	请联系维修
E6 E6-1	水加热管故障	请联系维修
E7 E7-1	水加热温度传感器故障	请联系维修
E8	主板和变频板的 软/硬件互相不匹配	请联系维修
E9 E9-0	变频器通讯故障	请联系维修
E9-5	显示板与主控板 通讯故障	请联系维修

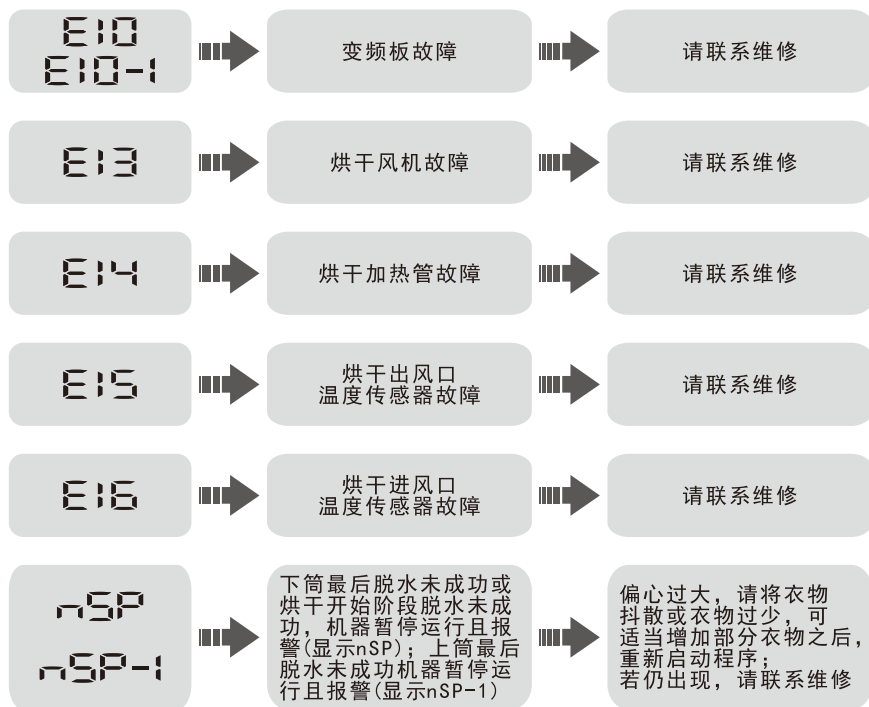

注：上筒下筒故障代码显示不同（如进水超时上筒显示E1-1，下筒显示E1），故障显示请参
照实际购买机型，不同机型配置会有不同的故障显示。



规格参数及电路图

规格参数

参数/型号	G120Q6-HDY
电源/水压	电源：220V~/50Hz 水压：(0.05-0.8) MPa
洗涤/脱水容量	上筒：2.0kg 下筒：10.0kg
烘干容量	下筒：7.0kg
额定功率	1950W
烘干功率	1600W
脱水转速	上筒：600r/min 下筒：1200r/min
洗涤/脱水噪音	58/70dB (A计权)
能效等级	1级
外形尺寸	600*650*1175mm

注意

- 接通电源10秒内同时按下【下筒】+【漂洗】键，界面显示ECO，再按下【启动/暂停】键即进入国标能效程序模式；
- 为了提高整机性能而对外观和规格进行的更改，不再另行通知。

电路图

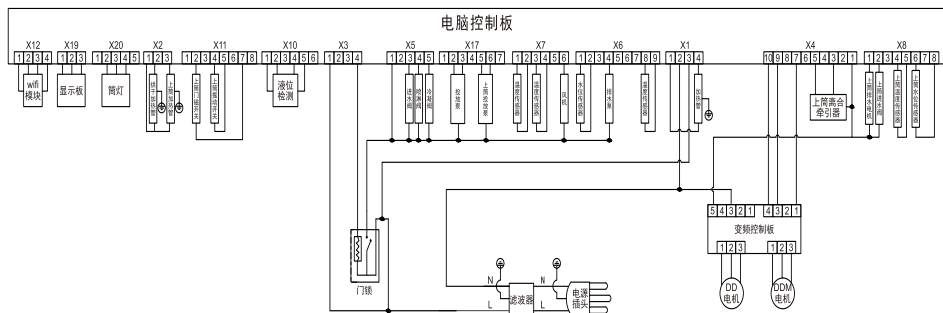



• 产品保修说明

尊敬的用户：

感谢您使用TCL家用洗衣机, 本产品执行标准：GB/T4288

《家用和类似用途电动洗衣机》，而且该产品属于I类电器，请您在使用过程中注意用电安全！我公司将按照《消费者权益保护法》的有关规定，凭发票为您提供以下服务：

- 家庭用洗衣机的整机免费保修三年，DD电机保修10年；
- 下列情况不属于免费保修范围：
 - 用户因运、装、用、管不当而损坏的；
 - 自行拆卸产品的；
 - 涂改发票或无购机发票的；
 - 因异常电压、火灾等外部原因损坏的；
 - 未按说明书、洗衣机主体注意标牌等注意事项要求使用的。

家用以外的洗衣机提示：

该产品为家用，除家庭以外（如：学校、公寓、部队、企业、医院、洗衣房、洗浴中心、酒店、宾馆、招待所等团体）使用的洗衣机，不属于免费保修范围。为了您更好的使用，请定期与我司售后服务部门联系维护保养，以免造成损失。

备注：

- 本产品有结构、数据变化，恕不另行通知；
- 根据需要，以下零件可供选购：进水管加长管。

• 保修记录

型号：

机器编号：

用户姓名		地址			
购机商店		发票号		购买日期	
检修日期	检修记录		更换零部件	维修人员	客户确认



• 产品有害物质名称及含量表

产品有害物质名称及含量表						
部件名称	有害物质					
	铅 (Pb)	汞 (Hg)	镉 (Cd)	六价铬 (Cr (VI))	多溴联苯 (PBB)	多溴二苯醚 (PBDE)
顶盖组件	○	○	○	○	○	○
控制面板组件 (含电路板)	×	○	×	○	○	○
前门板组件 (含门组件)	○	○	○	○	○	○
桶体组件 (含电机)	×	○	○	○	○	○
导线组件 (含电路板)	×	○	×	○	○	○
电器元器件	×	○	○	○	○	○
包装印刷组件	○	○	○	○	○	○
辅料类	○	○	○	○	○	○
其他	○	○	○	○	○	○

本表依据SJ/T11364的规定编制：

○：表示该有害物质在该部件所有均质材料中的含量均在GB/T26572规定的限量要求以下；

×：表示该有害物质至少在该部件的某一均质材料中的含量超出GB/T26572规定的限量要求。

超出部分符合《达标管理目录限用物质应用例外清单》。

- 明细表中的部件为不同型号产品所包含的主要部件汇总，本产品是否包含该部件，以产品实际配置为准；
- 明细表中未列明的，除客户定制的部分部件外，本产品中含有的其他部件及其均质材料均不含有害物质；
- 明细表中含有害物质的部分部件及其均质材料符合欧盟RoHS对有害物质使用的严格要求，请放心使用；
- 温馨提示：为了保护环境，本产品或其中的部件报废品，作为消费者的您有责任将其与生活垃圾分开，选择有资质的回收站点，由回收处理站点按照国家相关规定进行分类拆解、回收再利用等；
- 有关本产品的回收处理的详细信息，请咨询当地政府、废品处理机构等。



• WiFi使用说明

● TCL APP 安装使用说明

01 下载安装

扫描右侧二维码或应用商城搜索“TCL”下载并安装APP。



02 注册登录

打开TCL APP，点击立即注册，进行注册登录。



03 添加设备

在APP设备栏页面点击右上角“+”或“添加设备”，按照向导提示添加设备。

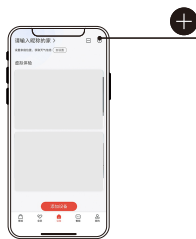

04 设备联网

设备通电后，先按“电源”键开机，再长按“漂洗”键3秒，至WiFi指示灯闪烁，同时听到“滴滴”两声，为设备链接网络；若联网失败，请参考APP页面提示进行操作。



⚠ 注意事项及联网失败原因排查

- ✧ 路由器WiFi名称请设置为英文字母或数字，不建议含中文或特殊字符，如标点符号、空格等。
- ✧ 为产品联网时，请确保无线路由器和手机尽量接近本产品。
- ✧ 选择当前WiFi网络时，请选择2.4GHzWiFi网络。
- ✧ 智能产品必须先接入无线网，才能使用手机APP进行控制。
- ✧ 建议同一路由器下连接设备不超过10个，避免因信号不稳定对联网造成影响。
- ✧ 若路由器或WiFi名称密码更改，需重复以上过程重新联网。
- ✧ 随着产品技术更新，TCL APP内容可能会有所变更，实际以APP为准。



● 小京鱼 APP 安装使用说明

01 下载安装

扫描下方二维码直接下载APP，或前往应用市场搜索小京鱼下载。



02 添加设备

在APP设备栏页面点击右上角“+”按钮添加设备，扫描下方的设备配网二维码，选择无线网名称，输入正确密码。



03 进入配网模式

手机连接无线网，设备通电后，先按“电源”键开机，再长按“漂洗”键3秒，至WiFi指示灯闪烁，同时听到“滴滴”两声，为设备链接网络。



04 设备联网

点击下一步，按照界面提示进行操作

（当提示：小京鱼想要加入无线局域网JD_TCL_XYJ吗？选择加入）。





TCL家用电器(合肥)有限公司

服务热线: 4008-123456

网址: www.tcl.com

地址: 安徽省合肥市经开区桃花工业园云湖路10号

合格证 Certificate Of Quality	
检验员: Inspector	No. 001

8C104-000776

B.1