

保留备用



微信扫码 服务到家



创意感动生活
The Creative Life

双桶洗衣机
使用说明书
Operating Instructions

适用型号

XPB65-2228S
XPB70-2608S
XPB75-2228S
XPB85-9688S
XPB90-9316S
XPB80-2708S
XPB92-9678S
XPB100-2728S
XPB130-2738S

- 使用本机前请仔细阅读本《使用说明书》。
- 如有技术变动，恕不另行通知。
- 请妥善保存好所有文件，如有疑问，请与当地的客户服务中心联系。

TCL家用电器(合肥)有限公司
地址:安徽省合肥市经开区桃花工业园云湖路10号

目录

| | |
|----------------------|---|
| 一、产品主要参数 | 1 |
| 二、各部件名称 | 1 |
| 三、洗衣前注意事项 | 2 |
| 四、洗衣程序 | 2 |
| 五、洗衣结束工作 | 3 |
| 六、安全注意事项 | 4 |
| 七、洗衣指南 | 4 |
| 八、简单故障排除 | 5 |
| 九、修理服务、装箱单、线路图 | 6 |
| 十、保修记录、保修说明 | 7 |
| 十一、产品有害物质及含量表、标准测试方法 | 8 |

主要参数

| 规格型号 | 洗涤容量 | 脱水容量 | 标准水位 | | | 额定电源电压 | 输入功率 洗涤/脱水 |
|--------------|--------|-------|------|----|----|-----------|---------------|
| | | | 高 | 中 | 低 | | |
| XPB65-2228S | 6.5kg | 5.5kg | 56 | 48 | 40 | 220V~50Hz | 380/150W |
| XPB70-2608S | 7.0kg | 5.5kg | 56 | 48 | 40 | 220V~50Hz | 380/150W |
| XPB75-2228S | 7.5kg | 5.5kg | 68 | 59 | 50 | 220V~50Hz | 420/160W |
| XPB85-9688S | 8.5kg | 6.0kg | 74 | 57 | 40 | 220V~50Hz | 450/200W |
| XPB90-9316S | 9.0kg | 6.0kg | 80 | 57 | 46 | 220V~50Hz | 450/200W |
| XPB80-2708S | 8.0kg | 5.5kg | 68 | 59 | 50 | 220V~50Hz | 420/160W |
| XPB92-9678S | 9.2kg | 6.0kg | 74 | 57 | 40 | 220V~50Hz | 450/200W |
| XPB100-2728S | 10.0kg | 6.0kg | 80 | 57 | 46 | 220V~50Hz | 450/200W |
| XPB130-2738S | 13.0kg | 7.0kg | 90 | 70 | 52 | 220V~50Hz | 500/200W |

注：进水压力0.03MPa-0.8MPa

各部件名称

- | | |
|----------|-----------|
| 1、波轮 | 9、排水开关 |
| 2、洗涤桶 | 10、脱水定时器 |
| 3、过滤网 | 11、脱水盖板 |
| 4、洗涤盖板 | 12、脱水桶 |
| 5、洗涤定时器 | 13、脱水内透明盖 |
| 6、水流选择开关 | 14、电源线 |
| 7、进水口 | 15、排水管 |
| 8、拨扭 | |

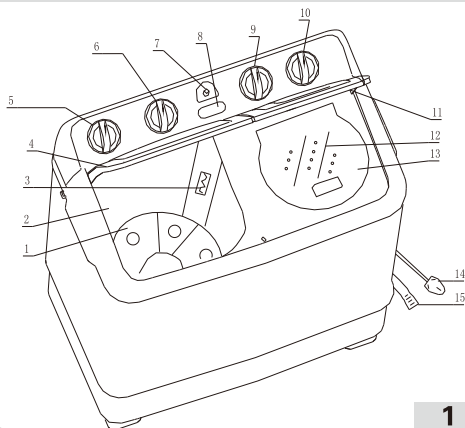

说明：本说明书中的图形均为示意图，由于产品的不断改进，您所得到的产品及其配件可能与本说明书中的图示不一致，请以产品实物为准，如有技术变动和改进，恕不另行通知，敬请谅解。

洗衣前注意事项

- 本机电源线插头为带接地保护的单相三极插头，用户插座中的接地线应确保接地。



- 将电源线插头插入单相三极插座中，确保供电正常。



- 洗衣前将排水软管放下，管口对准地漏或排水口。

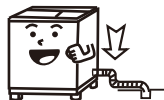

- 将进水软管一端接水龙头，另一端插入洗涤桶注水口，确认插入到位。



- 清除衣物口袋内硬币等杂物，以免损伤洗涤衣物。



请确保洗衣机底部通风顺畅，
开口不能被地毯等异物堵塞。

洗衣程序

洗衣

- 将进水软管注水口端插入洗涤桶的注水口，打开水龙头进水，进水到设定水位后关闭水龙头（图1）。
- 将功能转换开关旋至标准洗或轻柔洗；粗布，中布质选择标准洗，轻柔布质选择轻柔洗（图2）。
- 洗涤定时器旋至洗衣时间（图3）。
- 打开洗涤机盖根据洗涤衣量投入适量洗涤剂，待洗涤剂溶解后投入洗涤衣物，盖上洗涤机盖。洗涤时间到后洗涤定时器复位，洗涤结束。



图1



图2



图3

洗衣程序

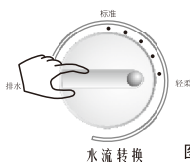
储水漂洗

- 将进水软管注水口端插入洗涤桶注水口，打开水龙头进水；进水到洗涤用水水位后关闭水龙头。
- 将功能转换开关旋至标准洗或轻柔洗；粗布，中布质选择标准洗，轻柔布质选择轻柔洗；洗涤定时器旋至设定漂洗时间。
- 打开洗涤机盖，投入漂洗衣物，盖上洗涤机盖。漂洗时间到后洗涤定时器复位，漂洗结束。



脱水定时

溢水漂洗

- 将进水软管注水口端插入洗涤桶注水口，打开水龙头进水。
- 将功能转换开关旋至标准洗或轻柔洗；粗布，中布质选择标准洗，轻柔布质选择轻柔洗；洗涤定时器旋至设定漂洗时间。
- 打开洗涤机盖，投入漂洗衣物，盖上洗涤机盖。漂洗时间到后洗涤定时器复位，关闭水龙头，漂洗结束。



正确

不正确 图

脱水

- 打开脱水机盖将洗涤后的衣物放入脱水桶中；并将衣物摆放平整，盖上安全盖，扣上活动盖，合上脱水机盖。将脱水定时器旋至设定脱水时间。
- 脱水时间到后脱水定时器复位，停止脱水；打开安全盖取出衣物。

洗衣结束工作

- 洗衣完成后拔掉电源插头，挂在挂线扣上（图1）。
- 功能转换开关旋至排水位置，排出洗涤水；将洗涤桶内冲洗干净（图2）。
- 将排水软管内积水排出，挂在外桶挂钩上。
- 取出过滤网及过滤网固定插板，清除绒毛用水冲洗干净，恢复原位（图3）。



图1



图2



图3

安全注意事项

- 请使用单相三极插座，插座接地保护应可靠接地。

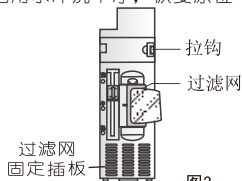
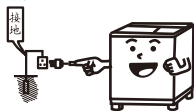

- 请不要用水冲洗控制面板及有关电器元件。



- 请在脱水桶停转前勿将手伸入脱水桶内，以免危险。



- 请不要用50℃以上的热水洗衣以免损伤洗衣机内桶。



- 脱水时请使用安全盖以免衣物甩出或损坏。



- 请不要在洗衣机内洗涤衣物以外的物品或放易燃、易爆物品和含有洗涤剂挥发性溶剂的衣物。



洗衣指南

1 洗涤方法

- | | |
|---------------------------------------------------------------------------------------|------------------------------------------------------------------------------------------|
| <ul style="list-style-type: none">● 分色洗涤 易褪色衣物不要同浅色衣物同时洗涤，以免浅色衣物被染色 | <ul style="list-style-type: none">● 分内外洗涤 内衣紧贴人体，不要同外衣或其它物件同洗，以免污染内衣 |
| <ul style="list-style-type: none">● 分布质洗涤 不同布质的衣物不要同洗，以免损伤轻布质衣物 | <ul style="list-style-type: none">● 分大小洗涤 大件衣物不要同小件衣物同洗以免小件被大件衣物包裹不易洗净 |

洗衣指南

2 洗涤水位选择

轻柔衣物
高档轻柔衣物选用较高水位洗涤可减少衣物磨损与变形，增加衣物的洗净率，节省洗衣时间

- 中布质衣物
普通衣物选用较适宜水位，以使衣物能浮起，在洗涤中衣物翻转正常为最佳

3 辅助洗涤方法

- 浸泡洗涤
在洗涤桶内用较低水位加洗涤剂进行10-15分钟的浸泡后再进行正常洗涤，这样可使污垢乳化并增加化学洗涤作用，以减少机洗时间，以免衣物磨损提高洗净率。

- 热水洗涤
在冬天洗衣时可在桶内加些热水，提高水温，增加洗涤剂的化学洗涤作用以提高洗净度，减少机洗时间。

简单故障排除

在送维修部之前，对以下故障，应先根据下表检查原因，自己动手稍做调整，以排除简单故障。



| 现象 | 原因 | 现象 | 原因 |
|-------|---------------------------------------------------------------------------------------------------------------------------|-------|-----------------------------------------------------------------------------------------------------------------------------------|
| 洗衣机不转 | <ul style="list-style-type: none">● 供电电源是否有故障● 电源插头是否可靠的插入插座● 保险丝是否熔断● 波轮是否被东西缠住 | 脱水桶不转 | <ul style="list-style-type: none">● 脱水桶的供电是否正常● 脱水桶内的衣服是否过满、过偏● 脱水桶的排水口是否被洗涤物堵塞● 保险丝是否熔断 |
| 噪音 | <ul style="list-style-type: none">● 是否有硬币、纽扣等物掉入洗衣机内● 洗衣机安放是否平稳 | 不排水 | <ul style="list-style-type: none">● 排水管是否放的过高● 排水管内是否有杂物 |

注：本机电源线更换，须到TCL特约维修站更换，否则后果自负。

维修服务

- 使用中发生故障后拔掉电源插头，停止使用，并与购机商或TCL特约维修网点联系。
- 在保修期内请带上购机发票和产品保修证书，TCL将为您提供热情的服务。

装箱单

| 进水软管 | 安全盖 | 随机文件 |
|-----------------------------------------------------------------------------------|-----------------------------------------------------------------------------------|------------------------|
|  |  | 说明书 (保修说明) (合格证) |
| 1条 | 1个 | 1套 |

XPB130-2738S 另增配件

| 排水管 | 排水管卡扣 | 机脚 | 支撑柱 |
|-----------------------------------------------------------------------------------|-----------------------------------------------------------------------------------|-----------------------------------------------------------------------------------|-----------------------------------------------------------------------------------|
|  |  |  |  |
| 1条 | 1个 | 4个 | 1个 |

注：请使用随机附带的进水管组件，旧软管组件不能重复使用。

线路图

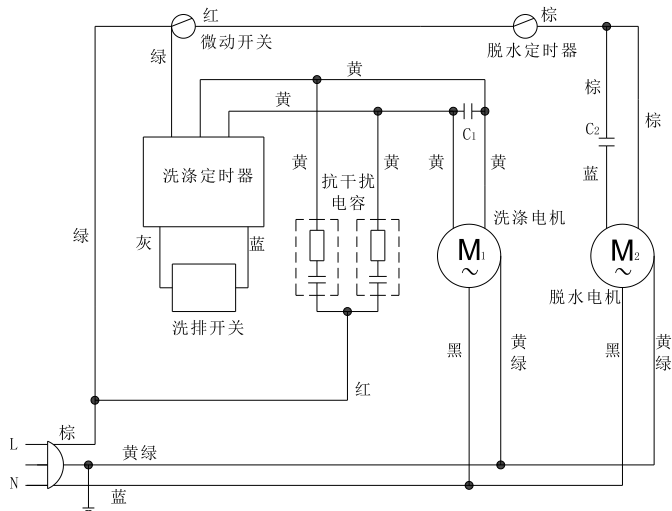

电路图

保修记录

型号:

机器编号:

| | | | | | |
|------|------|-----|-------|------|------|
| 用户姓名 | | 地址 | | | |
| 购机商店 | | 发票号 | | 购买日期 | |
| 检修日期 | 检修记录 | | 更换零部件 | 维修人员 | 客户确认 |
| | | | | | |
| | | | | | |
| | | | | | |
| | | | | | |

保修说明

尊敬的用户:

感谢您使用TCL家用洗衣机,公司将按照《消费者权益保护法》的有关规定,凭发票为您提供以下服务:

- 一、TCL洗衣机整机包修一年,主要部件包修三年,包修期自开具发票之日起计算。洗衣机的主要部件有电机、定时器、程控器、电容器。
- 二、下列情况不属于免费保修范围:
 - 1、用户因运、装、用、管不当而损坏的;
 - 2、自行拆卸产品的;
 - 3、涂改发票或无购机发票的;
 - 4、因异常电压、火灾等外部原因损坏的;
 - 5、未按说明书、洗衣机主体注意标牌等注意事项要求使用的。

家用以外的洗衣机提示:

该产品为家用,除家庭以外(如:学校、公寓、部队、企业、医院、洗衣房、洗浴中心、酒店、宾馆、招待所等团体)使用的洗衣机,不属于免费保修范围。为了您更好的使用,请定期与TCL售后服务部门联系维护保养,以免造成损失。

备注:

- 1、本产品有结构、数据变化,恕不另行通知;
- 2、根据需要,以下零件可供选购:进水管加长管、排水管加长管。

产品有害物质及含量表

| 产品有害物质名称及含量表 | | | | | | | |
|--------------|-------|-------|-------|-------------|-----------|-------------|---------------------------------------------------------------------------------------------------------------------------------------------------------------------------------------------------------------------------------------------------------------------------------------|
| 部件名称 | 有害物质 | | | | | | *明细表中的部件为不同型号产品所包含的主要部件汇总，本产品是否包含该部件，以产品实际配置为准。 *明细表中未列明的，除客户定制的部分部件外，本产品中含有的其它部件及其均质材料均不含有害物质。 *明细表中含有害物质的部分部件及其均质材料符合欧盟RoHS对有害物质使用的严格要求，请放心使用。 温馨提示：为了保护环境，本产品或其中的部件报废品，作为消费者的您有责任将其与生活垃圾分类分开，选择有资质的回收站点，由回收处理站点按照国家相关规定进行分类拆解、回收再利用等。 有关本产品的回收处理的详细信息，请咨询当地政府、废品处理机构等。 |
| | 铅(Pb) | 汞(Hg) | 镉(Cd) | 六价铬(Gr(VI)) | 多溴联苯(PBB) | 多溴二苯醚(PBDE) | |
| 箱体及其组件 | ○ | ○ | ○ | ○ | ○ | ○ | |
| 控制盘座及其组件 | ○ | ○ | ○ | ○ | ○ | ○ | |
| 内外桶及其组件 | ○ | ○ | ○ | ○ | ○ | ○ | |
| PCB件 | × | ○ | ○ | ○ | ○ | ○ | |
| 底座及其组件 | ○ | ○ | ○ | ○ | ○ | ○ | |
| 离合器及电机组件 | × | ○ | ○ | ○ | ○ | ○ | |
| 电器元器件 | × | ○ | ○ | ○ | ○ | ○ | |
| 包装印刷组件 | ○ | ○ | ○ | ○ | ○ | ○ | |
| 辅料 | ○ | ○ | ○ | ○ | ○ | ○ | |
| 其他 | ○ | ○ | ○ | ○ | ○ | ○ | |

本表格依据SJ/T11364的规定编制。
○：表示该有害物质在该部件所有均质材料中的含量均在GB/T 26572规定的限量要求以下。
×：表示该有害物质至少在该部件的某一均质材料中的含量超出GB/T 26572规定的限量要求。

标准测试方法

为了达到最佳洗涤效果，节约能源，我们推荐您按照下列程序使用。

满载程序：高水位，10分钟连续洗涤（标准程序）→ 脱水2次（每次1分钟）
→ 漂洗2分钟（标准程序）→ 脱水2次（每次1分钟）→ 漂洗2分钟（标准程序）→ 脱水2次（每次2分钟）

半载程序：中水位，10分钟连续洗涤（标准程序）→ 脱水1次（每次1分钟）
→ 漂洗2分钟（标准程序）→ 脱水1次（每次1分钟）→ 漂洗2分钟（标准程序）→ 脱水1次（每次2分钟）

- 注：
- 1、XPB85-9688S、XPB90-9316S、XPB92-9678S、XPB100-2728S高水位使用“MAX”标记的水位，中水位使用“M”标记的水位。
 - 2、XPB65-2228S、XPB70-2608S、XPB75-2228S、XPB80-2708S高水位使用“MAX”标记的水位，中水位使用“L”标记的水位。
 - 3、XPB130-2738S高水位使用“MAX”标记的水位，中水位使用“M”标记的水位。

警告

- 使用完毕，请务必拔出电源插头。
- 务必使用低泡洗衣粉。
- 切勿让小孩玩弄洗衣机

洗衣机噪声

洗涤噪声：62dB(A) (声功率级)
脱水噪声：72dB(A) (声功率级)
GB 19606-2004

本洗衣机符合GB12021.4-2013,其能源效率等级、耗电量、用水量、洗净比请参阅本机能效标识

合格证

Certificate of Quality

检验员：

TCL家用电器(合肥)有限公司

地址：安徽省合肥市经开区桃花工业园云湖路10号

电话：4008-123456

网址：www.tcl.com