

全国统一服务热线电话 **4008123456**

- 通电之前，请先仔细阅读说明书，并妥善保管。
- 因产品会不断改进，如有变动，恕不另行通知。



创意感动生活
The Creative Life

使用说明和保修指南

Operating Instructions and Warranty Guide

406P6-U	BCD-399WPZ50
BCD-408WZ50	BCD-398WBPZ50
405T6-U	409F5-U
R405V1-U	R406P8-U
R407T5-U	R405T3-U
R408T1-U	BCD-410CW
BCD-410CWBP	R407T7-U
R406P8-U1	R406T11-UP
BCD-408WPJD	R406T5-U

回收信息

部件名称	产品有害物质的名称及含量表						*明细表中的部件为不同型号产品所包含的主要部件的汇总，本产品是否包含该部件，以产品的实际配置为准。
	有害物质						
	铅 (Pb)	汞 (Hg)	镉 (Cd)	六价铬 (Cr (VI))	多溴联苯 (PBB)	多溴二苯醚 (PBDE)	
箱体组件	○	○	○	○	○	○	*明细表中未列明的，本产品中含有的其它部件及其均质材料均不含有害物质。
门体组件	○	○	○	○	○	○	
保温材料	○	○	○	○	○	○	温馨提示： 为了保护环境，本产品或其中的部件报废后，作为消费者的您有责任将其与生活垃圾分开，送至有资质的回收站点，由回收站点按照国家相关规定进行分类拆解、回收再利用等处理。
箱内部件	○	○	○	○	○	○	
总装部件	○	○	○	○	○	○	
压缩机	×	○	○	○	○	○	
管路部品	×	○	○	○	○	○	
导线类	○	○	○	○	○	○	
电装类	×	○	○	○	○	○	
包装印刷类	○	○	○	○	○	○	

○：表示该有害物质在该部件所有均质材料中的含量均在GB/T 26572现行有效版本规定的限量要求以下。
 ×：表示该有害物质至少在该部件的某一均质材料中的含量超过GB/T 26572现行有效版本规定的限量要求，超出部分符合《达标管理目录限用物质应用例外清单》。

本产品的“环保使用年限”为20年，本企业根据产品设计特性制定该期限。
 只有在本产品使用说明书所述的正常情况下使用本产品时，“环保使用年限”才有效。

TCL家用电器(合肥)有限公司

地址：安徽省合肥市经开区桃花工业园云湖路10号

官方平台

TCL官方APP

TCL App简介：

TCL App是由TCL推出的用于智能家电产品在家庭使用场景中互联互通、智能控制、养护维修的官方App，除此之外，TCL App还提供TCL产品购买以及TCL会员专属福利权益等服务。

TCL App说明：

【TCL App】家庭智能生活一站式服务中心，提供家庭场景玩、乐、买的快乐日常。

【AI x IoT】5G时代最新家庭智能生活体验，畅享科技的实质性感受，多屏互动、娱乐中心、设备操控一手掌握。

【会员服务】7x24小时贴心服务，全面产品养修保障，为每一位会员提供尊贵的服务，更有会员特权优惠福利，好玩好礼精彩活动。

【智能好物】网罗潮流、好用、新奇的科技产品，严选官方正品好物，带你找到5G家庭世界的好设备。



扫一扫开启智能服务

TCL小程序

TCL+小程序简介：

TCL+小程序是由TCL官方推出的会员互动平台，是集会员权益、产品服务、产品选购等服务为一体的官方会员阵地。

TCL+小程序说明：

【新人礼包】入会有礼，注册成为TCL会员，即领家电购物金。

【积分好礼】购机领TCL积分，积分兑精选好物。

【28会员日】每月28日定时开启，TCL会员专属福利发放，畅享会员特权购机。

【锦鲤大奖】多款会员活动开放，TCL智屏天天抽，大牌潮品月月送。

【优先邀请】专属会员特权，重大展会/新品发布会享优先邀请特权。

【会员服务】7x24小时贴心服务，全面产品养修保障，为每一位会员提供尊贵的服务。

【智能好物】网罗潮流、好用、新奇的科技产品，严选官方正品好物，带你找到5G家庭世界的好设备。



扫一扫领会员福利

产品部件指示图

图示产品为BCD-408WZ50

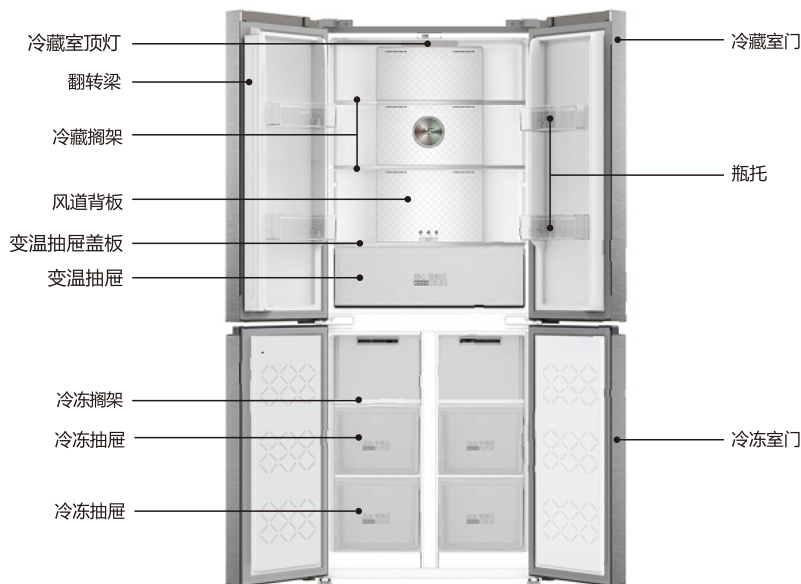

温馨提示：

如果您购买的产品是改进型产品，可能与说明书不完全一致，但不会改变性能及使用
方法，敬请放心使用。

本产品执行以下国家标准：

GB 17625.1
GB 12021.2

GB 4706.1
GB 19606

GB 4706.13

GB 4343.1

GB/T 8059

安全必读



禁止

表示存在可能会导致严重伤害或死亡的风险



警告

表示存在可能会导致人身伤害或产品损坏的风险



禁止

- 本产品使用的电源必须与铭牌上标定的电源一致，必须单独使用标准三孔插座（10A以上，且有可靠接地），禁止与多个电器共用同一个插座，否则容易造成过热起火。
- 禁止使电源线被冰箱或其他重物挤压，也不要使电源线过分的弯曲，电源线破损或剥落可能导致起火或触电，发现电源线损坏或被切断，请立即联系售后服务部门。
- 禁止手拉电源线，应紧握电源插头从插座中拔出进行断电。禁止用湿手碰电源线或插头，可能会造成触电。
- 禁止在冰箱内放入易燃、易爆物品，以及腐蚀性酸碱等。
- 禁止在雨中或阳光暴晒的户外使用冰箱。
- 禁止在冰箱上放装有液体的容器，容器破碎或翻倒会影响冰箱电器绝缘性能，导致触电或火灾。
- 禁止随意拆卸、改造冰箱，维修必须由专业人员进行。
- 当煤气等易燃气体泄漏时，应先关闭气体泄漏的阀门，再打开门窗通风，切勿马上拔掉冰箱插头，以免电火花引发火灾或爆炸。



警告

警告：器具周围或在嵌入式结构里无阻碍物，保持通风通畅。

警告：除了制造商推荐的方式外，不得使用机械设备或其它方式加速除霜过程。

警告：不得损坏制冷回路。

警告：除了制造商推荐使用的类型外，不得在器具的食品储藏室使用电器。

警告：请勿将玻璃瓶装液体饮料或食物放进冷冻室，以免冻裂。

警告：电源断电后，需等待5分钟后再次通电，以免损坏压缩机。

警告：使用过程中，如发现带电、异常声响、气味、冒烟等异常现象时，请立即切断电源停止使用，并及时联系本公司售后服务部门。

警告：请勿将手指或手插入冰箱底部，尤其是冰箱后底部，可能被一些尖锐的东西划伤。

警告：请勿让儿童玩耍和攀爬冰箱，儿童需在家长的监护下使用冰箱，以免发生危险。

警告：请勿将手放在两门之间进行开关门，以免夹伤手指，应使用拉手开关门。

警告：在额定气候类型下SN、N、ST器具的使用环境温度范围的限值为10°C~38°C，气候类型为SN、N、ST、T器具的使用环境温度范围的限值为10°C~43°C，如果器具在额定气候类型（环境温度范围）以外运行，则器具可能不能维持满意的间室温度。



火灾

本系列冰箱使用的R600a制冷剂是易燃品，注意防火！废旧冰箱应与火源隔绝，不能燃烧处理。



注意

—请勿在冰箱里储存对温度要求特别严格的物品，例如药品，研究标本等。

—废旧冰箱应当拆除门铰链和门体等，防止儿童钻入发生意外，并交给家电经销商/售后服务机构/回收企业，不得擅自丢弃。

搬运与放置

1. 冰箱周围要留出一定的空间，两侧、背部及顶部空间间距如下图所示；
2. 搬运时，冰箱门的一侧不应该接触搬运工具，且箱体垂直倾斜角度不大于45度；
3. 冰箱切勿放置于太冷能够结冰的环境中；
4. 冰箱放置于平坦坚固的地方，如果地面不平，可调节调节脚使冰箱保持水平；
5. 冰箱放置环境应通风干燥，不受阳光直射和远离热源；
6. 移走泡沫底托有利于冰箱底部散热并可防止火灾；
7. 搬运冰箱时至少需要两个人，一人负责抬起冰箱后背的顶部，另一人负责底部（如果一部分被卡住，将非常危险，并且容易造成事故）；
8. 移动冰箱时可能损坏和划伤地板，尽量两人抬起并移动，当您需要远距离移动冰箱时，冰箱内部附件请用胶带固定，否则附件可能因互相撞击而损坏；
9. 请将冰箱放置在震动较小或受震动影响较小的地方。地震多发地的用户，请将冰箱固定在墙壁或柱子旁，冰箱倒下往住会造成事故；
10. 在周围留适当的空隙，若周围空间过小，或在顶部、紧贴侧面放置物品，或在侧面粘贴，都会妨碍冰箱的散热，而造成不必要的电能浪费以及散热烫坏墙壁及其他物品；背面与墙壁接触会导致震动和噪声；
11. 避免阳光直射和潮湿的环境：热气、阳光直射将严重影响制冷，从而导致电能浪费；许多故障（如电器故障）是由于潮湿造成的；
12. 调节冰箱前部的调节脚，使冰箱水平放置，如果冰箱放置不水平会使冰箱产生震动和噪声。

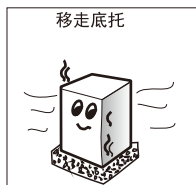
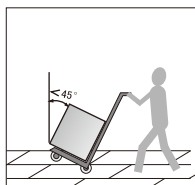
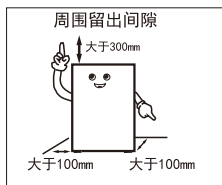

搬运与放置

产品外形尺寸及使用所需空间如下表所示：

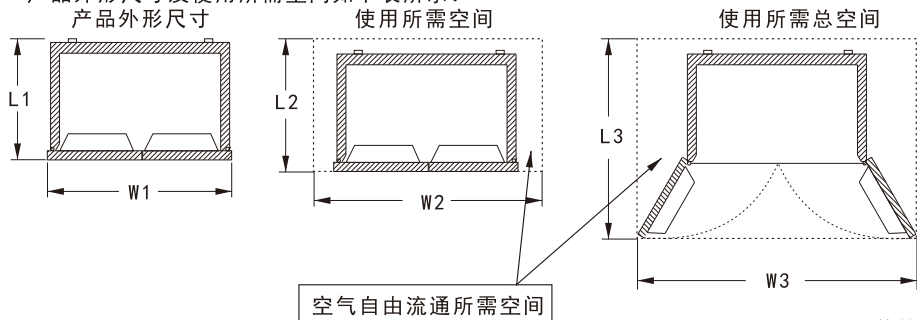

单位: mm

产品型号	产品外形尺寸		使用所需空间		使用所需总空间	
	L1	W1	L2	W2	L3	W3
406P6-U	677	703	>L1+100	>W1+200	>L1+350	>W1+500
BCD-408WZ50	677	703	>L1+100	>W1+200	>L1+350	>W1+500
BCD-399WPZ50	677	703	>L1+100	>W1+200	>L1+350	>W1+500
BCD-398WBPZ50	677	703	>L1+100	>W1+200	>L1+350	>W1+500
405T6-U	677	703	>L1+100	>W1+200	>L1+350	>W1+500
409F5-U	677	703	>L1+100	>W1+200	>L1+350	>W1+500
R405V1-U	677	703	>L1+100	>W1+200	>L1+350	>W1+500
R407T5-U	677	703	>L1+100	>W1+200	>L1+350	>W1+500
R406P8-U	677	703	>L1+100	>W1+200	>L1+350	>W1+500
R408T1-U	677	703	>L1+100	>W1+200	>L1+350	>W1+500
R405T3-U	677	703	>L1+100	>W1+200	>L1+350	>W1+500
BCD-410CW	677	703	>L1+100	>W1+200	>L1+350	>W1+500
BCD-410CWBP	677	703	>L1+100	>W1+200	>L1+350	>W1+500
R406P8-U1	677	703	>L1+100	>W1+200	>L1+350	>W1+500
R407T7-U	677	703	>L1+100	>W1+200	>L1+350	>W1+500
R406T11-UP	677	703	>L1+100	>W1+200	>L1+350	>W1+500
BCD-408WPJD	677	703	>L1+100	>W1+200	>L1+350	>W1+500
R406T5-U	677	703	>L1+100	>W1+200	>L1+350	>W1+500

使用前准备

1. 移除箱体固定胶带等所有包装组件，尤其是泡沫底托。
2. 用温湿抹布将冰箱内外擦干净（温水中可加入中性洗涤剂）。
3. 冰箱安放调平、清洁完毕后，先不要接通电源，让冰箱静置，约2小时后可插上电源插头，待冰箱冷却2-3小时后方可存放食物。

1. 移除箱体固定胶带

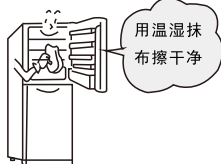

在炎热的夏季，充分冷冻食品需要24小时，请第二天检查冰箱制冷情况。

2. 插上电源

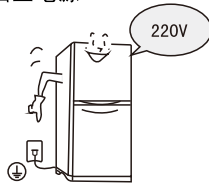

必须使用独立专用插座并进行可靠接地。本系列产品电源线配有三线（接地）插头，与标准三线（接地）插座匹配。任何情况下，切勿切除或拆除电源的第三插脚（接地）。

3. 通电2-3小时后方可存放食品。

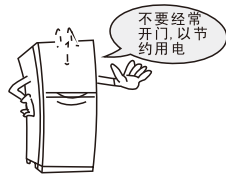

冷冻一定时间塑料味自动消失

使用要点

显示板图解及操作

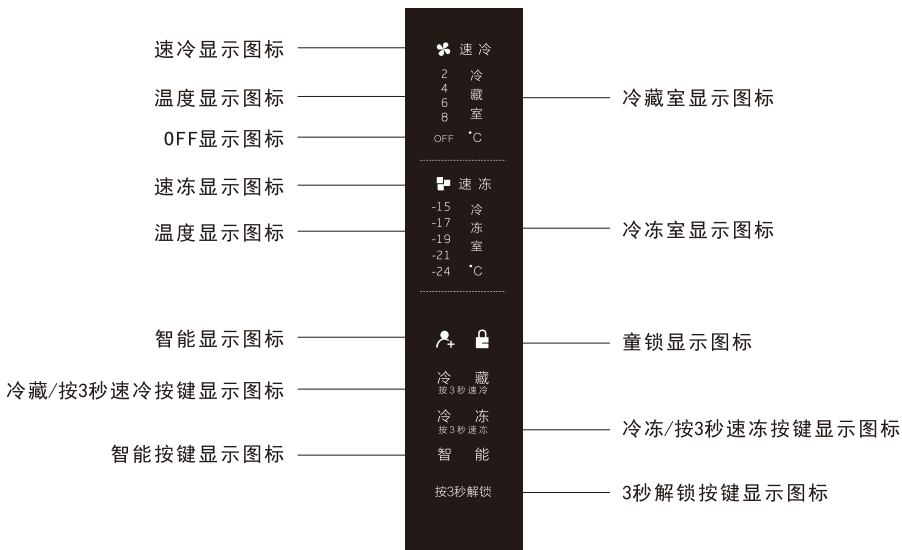

控制面板（一）

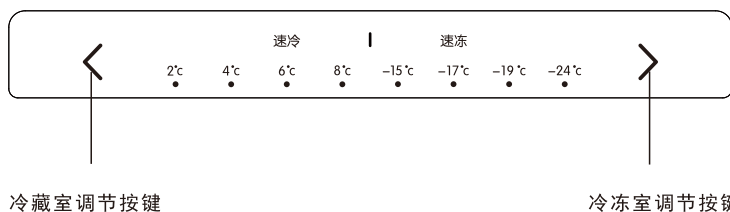

控制面板（二）

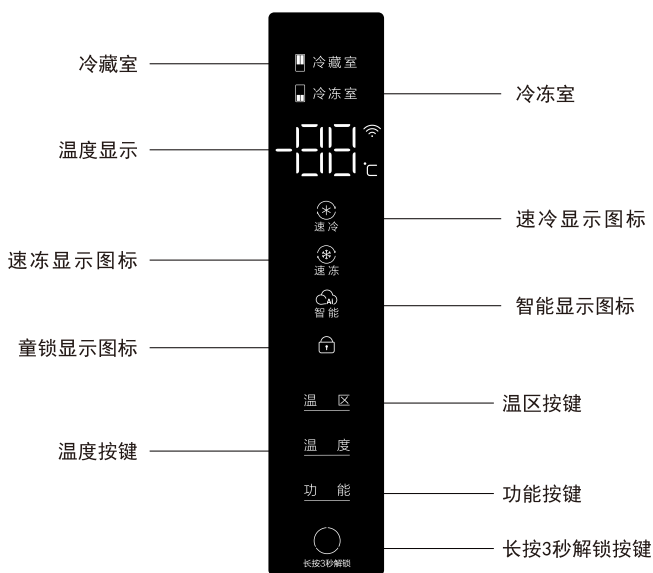

控制面板（三）

控制面板（一）使用说明如下

初次上电

初次上电，冰箱按照冷藏室6℃，冷冻室-19℃运行。

童锁功能

当显示面板30秒内没有按键操作时，显示屏自动熄灭，键盘自动锁定。在显示屏熄灭状态下，首次按任意键可唤醒显示屏，显示屏亮起。长按“按3秒解锁”键解锁，“”童锁图标熄灭，再按按键，按键功能生效。

手动温度调节

冷藏室温度调节

解锁状态下，重复按“冷藏/按3秒速冷”键进行冷藏室温度调节。冷藏室设定温度在“02” - “04” - “06” - “08” - “0FF” - “02”之间循环。选择合适温度停止按键操作并等待5秒钟，则设定温度确认。（冷藏室设定温度为“0FF”，即为冷藏关闭功能。冷藏关闭功能开启后，冷藏室停止制冷。）

冷冻室温度调节

解锁状态下，重复按“冷冻/按3秒速冻”键进行冷冻室温度调节。冷冻室设定温度在“-15” - “-17” - “-19” - “-21” - “-24” - “-15”之间循环。选择合适温度停止按键操作并等待5秒钟，则设定温度确认。

速冷功能

解锁状态下，长按“冷藏/按3秒速冷”键3秒“”速冷图标点亮，则进入冷藏室速冷功能。同样操作可退出速冷功能。进入“速冷”2小时后自动退出。

“速冷”状态下，冷藏室设定温度显示为2℃，直到功能退出。“速冷”状态下，进行冷藏室温度调节时，自动退出速冷功能。“速冷”状态下，冷藏门开启超过3分钟自动退出速冷功能。

速冻功能

解锁状态下，长按“冷冻/按3秒速冻”键3秒“”速冻图标点亮，则进入冷冻室速冻功能。同样操作可退出速冻功能。进入“速冻”4小时后自动退出。

“速冻”状态下，冷冻室设定值显示-24℃，直到功能退出。“速冻”状态下，进行冷冻室温度调节时，自动退出速冻功能。

智能功能

解锁状态下，按“智能”键后“”智能图标点亮，则进入智能功能。同样操作可退出智能功能。

“智能”功能开启状态下，冰箱自行监测各间室状态，以最高效方式运行。在智能状态下冰箱根据冷藏及冷冻室升温情况可能自动进入“速冷”或“速冻”功能。（在智能状态下，进行其他功能设定时，可能自动退出智能功能。）

冷藏关闭功能

解锁状态下，重复按“冷藏/按3秒速冷”键进行冷藏室温度调节。当冷藏档位选至“0FF”后停止按键操作并等待5秒钟，则进入冷藏关闭功能。冷藏室设定温度设定为非“0FF”，退出冷藏关闭功能。（在冷藏关闭功能下，进行其他功能设定时，可能会自动退出冷藏关闭功能。注意：在冷藏关闭功能启动前，请将冷藏室的食物取出。）

断电记忆

断电时，断电的瞬时状态被锁定，来电后仍按照断电前的设定工作。

开门报警

冷藏室门未关严或打开持续时间超过1分钟，则发出“嘀、嘀、嘀……”蜂鸣报警，按下任意键，可暂时停止报警，1分钟后再次报警；关严冷藏室门，停止报警。

显示屏保护功能

若冰箱在30秒内无按键操作，冰箱进入显示屏保护功能，键盘自动锁定。屏保模式下，按任意键可退出屏保功能。

控制面板（二）使用说明如下

初次上电

初次上电，冰箱按照冷藏室4°C/6°C，冷冻室-19°C运行。

温馨提示：冰箱冷藏室4°C，冷冻室-19°C运行，仅用于BCD-408WZ50机型。

手动温度调节

冷藏室温度调节

显示屏点亮状态下，重复按“<”键，键进行冷藏室温度调节。冷藏室设定档位在“02”-“04”-“06”-“08”-“速冷”-“02”之间循环。选择合适的温度后停止按键操作并等待5秒钟，则设定温度停止闪烁并确认。

冷冻室温度调节

显示屏点亮状态下，按“>”键进行冷冻室温度调节。冷冻室设定档位在“-15”-“-17”-“-19”-“-24”-“速冻”-“-15”之间循环。选择合适的温度后停止按键操作并等待5秒钟，则设定温度停止闪烁并确认。受使用条件影响，冷冻室温度与档位设置温度或有偏差。

速冷功能

重复按“<”键直到“速冷”图标闪烁，停止按键操作并等待5秒钟，则进入冷藏室速冷功能。进入“速冷”2小时后自动退出。“速冷”状态下，进行冷藏室温度调节时，自动退出速冷功能。

“速冷”状态下，冷藏门开启超过3分钟自动退出速冷功能。

速冻功能

重复按“>”键直到“速冻”图标闪烁，停止按键操作并等待5秒钟，则进入冷冻室速冻功能。

进入“速冻”4小时后自动退出。“速冻”状态下，进行冷冻室温度调节时，自动退出速冻功能。

断电记忆

断电时，断电的瞬时状态被锁定，来电后仍按照断电前的设定工作。

显示屏保护功能

若冰箱在30秒内无按键操作，冰箱进入显示屏保护功能，显示屏自动熄灭。屏保模式下，按任意键可退出屏保功能。

控制面板（三）使用说明如下

初次上电

初次上电，冰箱按照冷藏室5°C，冷冻室-18°C运行。

童锁功能

解锁状态下，进入“童锁”功能：

自动开启：显示屏无按键操作，30秒后，童锁功能自动开启，童锁图标“”点亮，键盘锁定；

退出童锁：童锁图标“”点亮状态下，按“长按3秒解锁”键保持3秒后解锁。

手动温度调节功能

当显示屏30秒内没有按键操作时，显示屏自动熄灭，键盘自动锁定。显示屏熄灭状态下，首次按按键唤醒显示，按“长按3秒解锁”键3秒后解锁，再按按键，按键功能生效。

冷藏室温度调节（2°C~8°C）

解锁状态下，重复按“温区”键直到冷藏温区点亮，再按“温度”键进行冷藏室温度调节。冷藏室设定温度在“02”-“03”-“04”-“05”-“06”-“07”-“08”-“0F”-“02”之间循环。选择合适温度停止按键操作，则设定温度档位确认。

冷冻室温度调节 (-24°C~-15°C)

解锁状态下，重复按“温区”键直到冷冻温区点亮，再按“温度”键进行冷冻室温度调节。冷冻室设定温度在“-24”-“-23”-“-22”-“-21”-“-20”-“-19”-“-18”-“-17”-“-16”-“-15”-“-24”之间循环。选择合适温度停止按键操作，则设定温度档位确认。

速冷功能

解锁状态下，重复按“功能”键直到“速冷”图标闪烁，停止按键操作并等待3秒钟，则进入冷藏室速冷功能。同样操作可手动退出速冷功能。进入“速冷”2小时后自动退出。

“速冷”状态下，冷藏室设定温度显示为2°C，直到功能退出。“速冷”状态下，调节冷藏室设定温度，退出速冷功能。“速冷”状态下，冷藏门开启超过3分钟自动退出速冷功能。（在“速冷”状态下，进行其他功能设定时，自动退出速冷功能）

速冻功能

解锁状态下，重复按“功能”键直到“速冻”图标闪烁，停止按键操作并等待3秒钟，则进入冷冻室速冻功能。同样操作可手动退出速冻功能。进入“速冻”4小时后自动退出。

“速冻”状态下，冷冻室设定温度显示为-32°C，直到功能退出。“速冻”状态下，调节冷冻室设定温度，退出速冻功能。“速冻”状态下，冷冻门开启超过3分钟自动退出速冻功能。（在“速冻”状态下，进行其他功能设定时，自动退出速冻功能）

智能功能

解锁状态下，重复按“功能”键直到“智能”图标闪烁，停止按键操作并等待3秒钟，则进入智能功能。同样操作可退出智能功能。“智能”功能开启状态下，冰箱自行监测各间室状态，以最高效率方式运行。在智能状态下冰箱根据冷藏及冷冻室升温情况可能自动进入“速冷”或“速冻”功能。

（在智能状态下，进行其他功能设定时，自动退出智能功能）

冷藏关闭功能

解锁状态下，重复按“温区”键直到冷藏温区点亮，再按“温度”键进行冷藏室温度调节。当冷藏室档位选至“0F”后停止按键操作，则进入冷藏关闭功能。冷藏室设定温度设定为非“0F”退出冷藏关闭功能。（在冷藏关闭功能下，进行其他功能设定时，可能会自动退出冷藏关闭功能。注意：在冷藏关闭功能启动前，请将冷藏室的食物取出。）

“冷藏关闭”功能开启状态下，冷藏室进入关闭状态。

断电记忆

断电时，断电的瞬时工作状态被锁定，来电后仍按断电前的设定工作。

开门报警

冷藏室门未关严或打开持续时间超过1分钟，则发出“滴、滴、滴”蜂鸣报警，按下任意键，可暂时停止报警，1分钟后再次报警；关严冷藏室门，停止报警。

冷冻室超温提醒

接通电源时冷冻室温度高于-12°C，冷冻室对应温区示意框点亮，数码区闪烁显示。按下任意按键显示通电时冷冻室的温度，再次按键或者10秒后恢复正常显示状态。

显示屏保护功能

若冰箱在30秒内无任意按键操作，冰箱进入显示屏保护功能，键盘自动锁定。屏保模式下，按任意键可退出屏保功能。

温馨提示：

请以机型实际面板配置进行操作。

WIFI联网使用说明

下载安装

扫描下方二维码或应用商城搜索“TCL智慧家居”下载并安装APP。



注册登录

在APP主页面，点击右上角“+”进行注册登录。

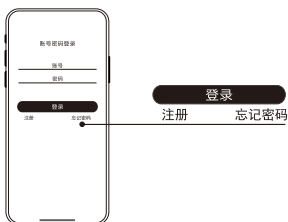

添加设备

确保手机连接Wi-Fi，在童锁开启的状态下，长按“温区”键3秒，直至显示板Wi-Fi图标闪烁，点击APP页面上“添加设备”，根据APP提示，通过“自动搜索”或者“手动添加”添加设备。

注：初次添加时，需要设备和手机处于同一个Wi-Fi环境下，绑定后使用移动2G、3G、4G均可实现远程控制。

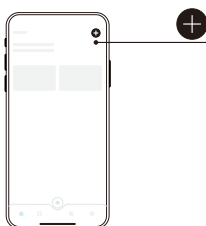

设备联网

根据操作指引，为设备连接网络。若联网失败，请参考APP页面提示进行操作。



⚠️ 注意事项及联网失败原因排查

- 路由器WIFI名称请设置为英文字母或数字，不建议含中文或特殊字符，如标点符号，空格等。
- 为产品联网时，请确保无线路由器和手机尽量接近本产品。
- 选择当前WIFI家庭网络时，请选择2.4GHzWIFI网络。
- 智能产品必须先接入无线网，才能使用手机APP进行控制。
- 建议同一路由器下连接的设备不超过10个，避免因信号不稳定对联网造成影响。
- 若路由器或WIFI名称密码更改，需重复以上过程重新联网。
- 随着产品技术更新，TCL智慧家居内容可能会有所变更，实际以APP为准。

温馨提示：

WIFI模块部分机型不涉及，请以冰箱实际配置为准。

食物储存

冷藏室(2°C~8°C)

- 冷藏室主要用于储存短期保存的食品，如牛奶、蛋类及瓶装饮料等。
- 蔬菜、瓜果类食品应放入果菜盒内，以防水分流失。
- 熟食须用保鲜袋包装好后放于冰箱，以免增加能耗。

冷冻室(-24°C~-15°C)

- 冷冻室用于长时间的储存食品。
- 鱼、肉类食品若需冷冻，建议分类分割并用保鲜袋分开包装后置于冷冻抽屉内。
- 勿将装有液体的玻璃容器或密封容器存放于冷冻室内，以免冷冻炸裂的危险。
- 新鲜食品储存时不宜和已冷冻食品存放在一起。

变温室

- 变温室抽屉可通过风道背板上的调节装置（拨杆）进行温度调节。拨杆处在最左侧时，抽屉内温度偏低；处在最右侧时，抽屉内温度偏高。请您自行调节以满足食物存储的要求。

★ ★ 温馨提示：

放置食物时需避免堵住风道出风口和回风口，以免影响制冷效果；
过热的水和食物放入冰箱前，需先冷却至室温。

翻转梁

- 关闭冰箱门体时，请您参照图①所示翻转梁的位置进行操作，若不慎以图②的位置操作将可能导致翻转梁的损坏或门关不严的现象。
- 在翻转梁内部包含防止凝露的加热丝，翻转梁的表面发热属正常现象，不影响冰箱的正常使用。
- 防凝露加热丝属于环境控制型。

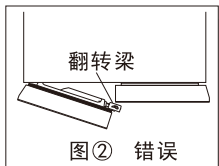
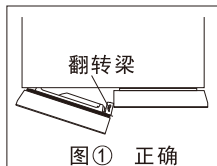

附件拆装方法

—冷藏室玻璃搁架：冷藏搁架方便储存各种体积的物品，可向外并向上轻轻拉动取出。

注意：箭头标识处为搁架出厂包装位置，拆除包装后，请将此处搁架移至最上层位置使用。

—果菜盒：用于储存蔬菜、水果等。可向外拉动取出。

—冷冻室抽屉：用于储存肉类、鱼类等需要较长时间保存的食品。可向外拉动并向上提起即可取出。

温馨提示：为避免冷冻后食品难于分割，建议大块肉类分割成小块放入。需快速冷冻的食品尽量均匀分布，冻结后再集中储存。

—冷藏门瓶托：用于储存鸡蛋、各类瓶装饮品及其他零碎物品，可轻轻向上抬高取出。

注意：冷藏门瓶托在拆卸时，不要强行拉出，以免损坏冰箱。

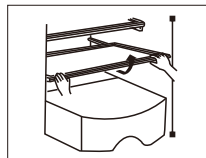

向外并向上轻轻拉动取出

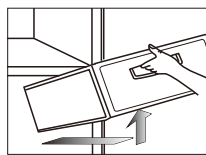
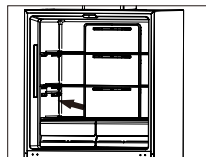

向外并向上轻轻拉动取出

温馨提示：

照明灯，控制面板等部件若有异常，请勿自行拆卸，请联系售后人员上门服务。

维护与保养

建议每月维护、保养冰箱一次：

- 保养前拔出电源插头，以防触电；
- 粘有油污等脏物时用湿布或中性洗涤剂（洗洁精）擦去，然后将洗涤剂完全擦去；
- 勿用碱性洗洁精、肥皂粉、汽油酒精、滑石粉等物品，否则会损坏涂覆面或塑料；
- 定期进行冰箱箱体、地面的灰尘清理，以保持冰箱的清洁。

维护、保养后的检查：

1. 电源线及插头有无破损；
2. 电源插头上有无灰尘；
3. 电源插头有无异常发热；
4. 插座是否有松动；
5. 插头是否完全插入。

注意：

- 若电源线及插头有破损或积尘灰会导致触电或火灾；
- 拔出电源插头后必须等5分钟方可插上；
- 勿将手伸入冰箱下面，以防受伤。

技术参数

产品型号	406P6-U	BCD-408WZ50	BCD-399WPZ50	BCD-398WBPZ50	405T6-U	409F5-U	R405V1-U	R407T5-U
气候类型	SN, N, ST, T	SN, N, ST	SN, N, ST, T	SN, N, ST, T	SN, N, ST, T	SN, N, ST, T	SN, N, ST	SN, N, ST, T
防触电保护类别	I	I	I	I	I	I	I	I
星级标志	★☆☆	★☆☆	★☆☆	★☆☆	★☆☆	★☆☆	★☆☆	★☆☆
总容积	406L	408L	399L	398L	405L	409L	405L	407L
冷藏室容积	216L	217L	210L	212L	215L	218L	216L	216L
变温室容积	42L	42L	40L	40L	42L	42L	40L	42L
冷冻室容积	148L	149L	149L	146L	148L	149L	149L	149L
电源	220V~/50Hz	220V~/50Hz	220V~/50Hz	220V~/50Hz	220V~/50Hz	220V~/50Hz	220V~/50Hz	220V~/50Hz
额定电流	1.6A	1.0A	1.6A	1.6A	1.6A	1.6A	1.0A	1.6A
冷冻能力	6kg/12h	6kg/12h	6kg/12h	6kg/12h	6kg/12h	6kg/12h	6kg/12h	6kg/12h
冷却能力	40kg/12h	40kg/12h	40kg/12h	40kg/12h	40kg/12h	40kg/12h	40kg/12h	40kg/12h
综合年耗电量	299kW·h/y	431kW·h/y	307kW·h/y	303kW·h/y	299kW·h/y	299kW·h/y	431kW·h/y	307kW·h/y
能效等级	变频/2级	定频/3级	变频/2级	变频/2级	变频/2级	变频/2级	定频/3级	变频/2级
照明灯输入功率	1.5W	1.5W	1.5W	1.5W	1.5W	1.5W	1.5W	1.5W
重量	78kg	71kg	71kg	78kg	78kg	71kg	71kg	71kg
外形尺寸(宽×深×高)	703*677*1765mm	703*677*1765mm	703*677*1765mm	703*677*1765mm	703*677*1765mm	703*677*1765mm	703*677*1765mm	703*677*1765mm
制冷剂及装入量	R600a, 68g	R600a, 75g	R600a, 68g	R600a, 68g	R600a, 68g	R600a, 68g	R600a, 75g	R600a, 68g
发泡剂	环戊烷	环戊烷	环戊烷	环戊烷	环戊烷	环戊烷	环戊烷	环戊烷
噪声	33dB(A)	35dB(A)	36dB(A)	36dB(A)	33dB(A)	33dB(A)	35dB(A)	33dB(A)
AAT负氧离子	●	●	●	●	●	●	●	●

产品型号	R406P8-U	R408T1-U	R405T3-U	BCD-410CW	BCD-410CWBP	R406P8-U1	R407T7-U	R406T11-UP
气候类型	SN, N, ST, T	SN, N, ST, T	SN, N, ST, T	SN, N, ST	SN, N, ST, T	SN, N, ST, T	SN, N, ST, T	SN, N, ST, T
防触电保护类别	I	I	I	I	I	I	I	I
星级标志	★☆☆	★☆☆	★☆☆	★☆☆	★☆☆	★☆☆	★☆☆	★☆☆
总容积	406L	408L	405L	410L	410L	406L	407L	406L
冷藏室容积	216L	217L	215L	218L	218L	216L	217L	216L
变温室容积	42L	42L	42L	42L	42L	42L	42L	42L
冷冻室容积	148L	149L	148L	150L	150L	148L	148L	148L
电源	220V~/50Hz	220V~/50Hz	220V~/50Hz	220V~/50Hz	220V~/50Hz	220V~/50Hz	220V~/50Hz	220V~/50Hz
额定电流	1.6A	1.6A	1.6A	1.0A	1.6A	1.6A	1.6A	1.6A
冷冻能力	6kg/12h	6kg/12h	6kg/12h	6kg/12h	6kg/12h	6kg/12h	6kg/12h	6kg/12h
冷却能力	40kg/12h	40kg/12h	40kg/12h	40kg/12h	40kg/12h	40kg/12h	40kg/12h	40kg/12h
综合年耗电量	266kW·h/y	266kW·h/y	266kW·h/y	431kW·h/y	299kW·h/y	266kW·h/y	266kW·h/y	299kW·h/y
能效等级	变频/1级	变频/1级	变频/1级	定频/3级	变频/2级	变频/1级	变频/1级	变频/2级
照明灯输入功率	1.5W	1.5W	1.5W	1.5W	1.5W	1.5W	1.5W	1.5W
重量	78kg	71kg	71kg	71kg	78kg	78kg	71kg	71kg
外形尺寸(宽×深×高)	703*677*1765mm	703*677*1765mm	703*677*1765mm	703*677*1765mm	703*677*1765mm	703*677*1765mm	703*677*1765mm	703*677*1765mm
制冷剂及装入量	R600a, 68g	R600a, 68g	R600a, 68g	R600a, 75g	R600a, 68g	R600a, 68g	R600a, 68g	R600a, 68g
发泡剂	环戊烷	环戊烷	环戊烷	环戊烷	环戊烷	环戊烷	环戊烷	环戊烷
噪声	33dB(A)	33dB(A)	33dB(A)	35dB(A)	33dB(A)	33dB(A)	33dB(A)	33dB(A)
AAT负氧离子	●	●	●	●	●	●	●	●

“●”该冰箱使用了TCL AAT负氧离子保鲜技术

技术参数

产品型号	BCD-408WPU	R406T5-U					
气候类型	SN, N, ST, T	SN, N, ST, T					
防触电保护类别	I	I					
星级标志	★☆☆	★☆☆					
总容积	408L	406L					
冷藏室容积	217L	216L					
变温室容积	42L	42L					
冷冻室容积	149L	148L					
电源	220V~/50Hz	220V~/50Hz					
额定电流	1.6A	1.6A					
冷冻能力	6kg/12h	6kg/12h					
冷却能力	40kg/12h	40kg/12h					
综合年耗电量	266kWh/y	266kWh/y					
能效等级	变频/1级	变频/1级					
照明灯输入功率	1.5W	1.5W					
重量	71kg	71kg					
外形尺寸(宽×深×高)	703*677*1765mm	703*677*1765mm					
制冷剂及装入量	R600a, 68g	R600a, 68g					
发泡剂	环戊烷	环戊烷					
噪声	33dB (A)	33dB (A)					
AAT负氧离子	●	●					

技术参数说明：

-- 根据标准GB/T8059-2016，气候类型为SN、N、ST时，冰箱使用环境温度为10至38℃；气候类型为SN、N、ST、T时，冰箱使用环境温度为10至43℃。冰箱的容积是根据标准GB 12021.2-2015，将冷藏室的搁架、抽屉，冷冻室抽屉和托盘取出的条件下测得的。

-- 综合耗电量是根据标准GB 12021.2-2015，分别在16℃和32℃的环境温度下，冷藏室温度控制在4℃，冷冻室温度控制在-18℃情况下，在模拟用户使用状态下运行24小时所测得的数值。环境温度高、放入食品较多或者开关门频繁等情况下，实际耗电量高于标注值是正常的。

-- 噪声依据标准GB/T8059-2016，在半消音室内，将冰箱空载放在厚5-6mm弹性橡胶垫层上，关闭门后冰箱运行至少16小时，运行稳定后进行测试(不包括开停机)。使用过程中，由于冰箱装有物品、环境噪声、开关门、压缩机开停等影响，实际噪声与标注值有差异是正常的。

本器具用于家用和类似用途，如：

- 一 商店、办公室或其他工作场合的厨房区域；
- 一 农场以及宾馆、汽车旅店和居住型环境的顾客；
- 一 家庭旅馆型环境；
- 一 餐饮业和类似的非零售业应用。

温馨提示：

-- 由于正常的性能优化改进，表内参数可能会有所变化，恕不另行通知，请以冰箱所贴铭牌数据为准。

控制装置说明：

化霜装置的控制方式为智能控制(可变化霜控制)，根据环境温度大小、开关门次数和开门时间长短自动控制化霜装置运行间隔的大小，在32℃的环境温度下，最大可能的化霜间隔 Δt_{d-max} 为96小时，最小可能的化霜间隔 Δt_{d-min} 为12小时。

-- 本产品具有环境可控型防凝露加热器。

故障分析

在发生故障要求维修之前，请检查以下项目：

故障现象	查看原因	处置方案
冰箱不工作 制冷效果差	1. 电源是否接通。 2. 冰箱是否受日光直射或附近有热源。 3. 冰箱周围是否有散热空间。 4. 风道出风口和回风口是否被堵住。	1. 接通电源。 2. 将冰箱移至没有日光直射和热源的地方。 3. 冰箱离墙留有足够的空间。 4. 清理堵住出风口或回风口的物品。
冰箱内有异常声响	1. 冰箱底部是否平稳。 2. 冰箱周围是否离墙太近。 3. 冰箱是否碰到其他物体。	1. 调节底部调节脚，使冰箱放置平稳。 2. 冰箱周围留有足够的空间。 3. 将障碍物移走。
冰箱内有异味	1. 食品是否密封保存。 2. 冰箱是否清洁。 3. 食品是否储存过久。	1. 将食品密封保存。 2. 定期清洁冰箱。 3. 不要将食品储存过久。

非故障现象

下表中现象属正常现象，请放心使用。

现象	原因
冰箱箱体两侧，冷藏室冷冻室间隔处表面发热或烫热	--冰箱管道（冷凝器、防雾管）放在箱体两侧和前部，进行散热和防止凝露。
门太紧，不易打开	--关门后再立即打开，比较费力，这是由于热空气进入冰箱遇冷收缩产生压力差，过会开门就容易打开。
冰箱内有流水声	--压缩机启动或停止时，冰箱管道内制冷剂会产生此声音。 --化霜后产生的水也会引起这种声音。
冰箱内有“咔”声或滴答声	--箱体发生收缩和膨胀时会产生这种声音。 --当箱体变冷或门被打开时会产生这种声音。
冰箱内有嗡嗡声	--压缩机或风扇运行时可能会产生这种声音（当冰箱没有被调平时，这种声音会更大）。
冰箱冷冻室门表面或食物表面有凝露或结霜现象	--冰箱四周温度或湿度高。 --门打开过久。 --食物水分过多没有被密封或包紧。
内置式灯表面有凝露	--灯泡点亮后发热，门被打开过久，由于温差，灯盒上会有凝露现象。
箱体表面或翻转梁有凝露水雾现象	--冰箱周围湿度过大，空气中的水分会聚集箱体形成凝露。

装箱清单

附件名称 \ 产品型号		406P6-U R406P8-U R406P8-U1	BCD-410CW BCD-408WZ50	BCD-399WPZ50 R407T5-U R408T1-U	BCD-398WBPZ50 R405T3-U	BCD-410CWBP 405T6-U	409F5-U	R405V1-U
冷藏室	冷藏搁架	2	2	2	2	2	2	2
	瓶托	4	4	4	4	4	4	4
变温室	变温抽屉盖板	1	1	1	1	1	1	1
	变温抽屉	1	1	1	1	1	1	1
冷冻室	冷冻搁架	/	2	2	2	/	/	2
	冷冻抽屉	6	4	4	4	6	6	4
使用说明书		1	1	1	1	1	1	1

附件名称 \ 产品型号		R407T7-U	R406T11-UP	BCD-408WPJD	R406T5-U			
冷藏室	冷藏搁架	2	2	2	2			
	瓶托	4	4	4	4			
变温室	变温抽屉盖板	1	1	1	1			
	变温抽屉	1	1	1	1			
冷冻室	冷冻搁架	/	/	2	2			
	冷冻抽屉	6	6	4	4			
使用说明书		1	1	1	1			

门体水平高度的调节

温馨提示：冰箱在使用过程中，由于自身或存放食品的重量，可能出现门体高低不平的情况，属正常现象。可以按下列方法调整。

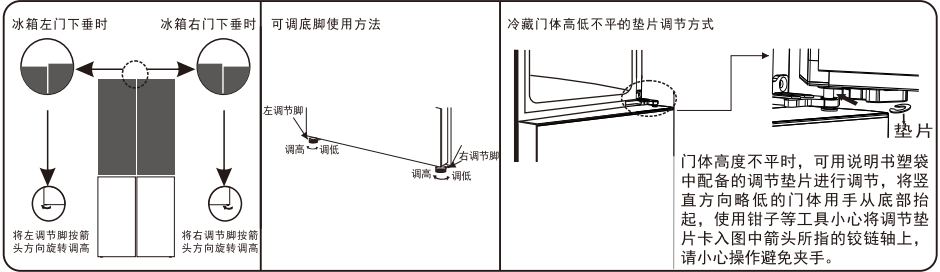

冰箱食品接触材料列表

冰箱食品接触材料列表					
部件名称	部件材质	执行标准	部件名称	部件材质	执行标准
内胆	HIPS/ABS	GB 4806.1/GB 4806.7	隔板、感温罩等	HIPS/ABS/PP	GB 4806.1/GB 4806.7
抽屉、煎托、果菜盒、蛋架、灯罩等	GPPS/PP/ABS/PC	GB 4806.1/GB 4806.7 GB 4806.10	温控器盒、温控旋钮、开关等	阻燃ABS/阻燃PS	GB 4806.1/GB 4806.7
风道盖板、回风罩等	ABS/PS/PP/铝合金	GB 4806.1/GB 4806.9 GB 4806.7	门封条、挡风条等	PVC/TPE	GB 4806.1/GB 4806.7
搁架及搁架组件等	玻璃/ABS/PP/PVC/钢丝等	GB 4806.1/GB 4806.10 GB 4806.7/GB 4806.5 GB 4806.9	蒸发器管路等系统部件	铝合金/环氧树脂/铜管/铝管/钢管	GB 4806.1/GB 4806.9 GB 4806.10
制冰机组件、冰格等	ABS/PP/GPPS	GB 4806.1/GB 4806.7	保鲜组件	ABS/PS	GB 4806.1/GB 4806.7

备注：明细表中的部件为不同型号产品所包含的主要部件汇总，本产品所包含部件以实际配置为准。

产品型号：

制造编号：

顾客姓名：		购买商店：		
顾客地址：		购买地址：		
顾客电话：		商店电话：		
维修日期	维修记录	更换零部件	维修人员	客户确认

·请用户妥善保存本保修卡，连同购买发票一同视为保修凭证。

·本产品整机保修一年，主要部件保修三年(其中406P6-U、R406P8-U、R406P8-U1型号压缩机保修十年)，保修期自开具发票之日起计算。电冰箱的主要部件有压缩机、风扇电机、温控器、蒸发器、电磁阀、过滤器、冷凝器、毛细管。

·《中华人民共和国消费者权益保护法》第二条规定：“消费者为生活消费需求购买，使用商品或接受服务，其权益受本法保护”。本产品用于经营活动或公共场所时，不属于生活消费，产品保修6个月。

·在三包有效期内，凡属于产品本身质量引起的故障，顾客凭有效的购机发票和保修证书享受免费维修。

·根据国家三包规定，以下情况不在保修范围内，需实行收费维修：

- ◇消费者因使用、维护、保管不当造成损坏的；
- ◇非TCL维修人员拆动造成损坏的；
- ◇无三包凭证及有效发票的；三包凭证型号与修理产品型号不符或者涂改的；
- ◇因不可抗力造成损坏的。

·以上内容均经过认真核对，如有任何印刷错漏或内容上的误解，本公司保留解释权。



编号：8B104-000064 M. 1

版次：第13版

2022年1月

技术要求

1. 成品尺寸为140 mm×210 mm，基材为80g双胶纸，未注尺寸公差按GB/T 1804-v执行；
2. 图文印刷颜色为：黑色K100（其他颜色均需注明），印刷版面应清晰、规范，不能有印刷缺陷；
3. 裁切面应整齐、光洁、无毛刺。裁切偏差不允许超过±3mm；
4. 样品需经由研发部门确认后方可进行批量生产；
5. 制件符合QB.T0025《产品说明书及其他类似印刷件技术规范》；
6. 产品符合QB.T0001《家用电器有害物质技术要求》规定。

该页不做印刷