



保留备用



微信扫码 福利到家



创意感动生活
The Creative Life

波轮全自动洗衣机

使用说明书

Operating Instructions

适用型号

TB-V70A

- 使用本机前请仔细阅读本《使用说明书》。
- 如有技术变动，恕不另行通知。
- 请妥善保存好所有文件，如有疑问，请与当地的客户服务中心联系。

TCL家用电器(合肥)有限公司

地址：安徽省合肥市经开区桃花工业园云湖路10号



目 录

一、安全注意事项	1
二、部件名称/附件	2
三、使用注意事项	2
四、操作按钮说明	3
五、洗前准备	5
六、操作步骤	6
七、故障排除	6
八、规格参数	8
九、安装使用说明	8

一、安全注意事项

	此图案是绝对禁止的行为,否则可能会造成洗衣机损坏或危及使用者的人身安全。
	此图案关系到产品安全和使用者的安全,必须严格按照要求操作,否则可能造成洗衣机的损坏或危及使用者的人身安全。
	必须使用单独专用插座,而合且必须是合格移动电源。保养时,请务必将电源插头从插座上拔出。
	请避免可能损坏电源线、电源插头的动作。请勿将重物置于电源线上,勿让电源线受到挤压。电源线损坏后需专业人员更换。
	请勿用潮湿的手触摸电源插头,请务必抓住电源插头的电源端子,而不是抓住电源线,以免发生短路或火灾。
	插座孔变松时,请不要使插头有损坏时,请使用单相两极带接地的电源插座,并发生漏电触电危险。
	请勿擅自对本机进行拆卸、修理、以及改造。可能导致着火、工作异常而引起受伤。
	不要洗涤雨衣、自行车罩、羽绒服制品等防水性或易浮起衣物,以免脱水时异常振动和损伤衣物。
	洗涤脱水桶未完全停止前,请勿用手触碰洗衣机附件。请勿用洗涤剂清洗洗衣机附近,以免引起火灾。
	请将衣物均匀的放入洗衣机内,衣物放置不均匀会产生噪声或振动。不能将热的、重的物品(如热水壶、熨斗)放在洗衣机上。
	请勿放入煤油、汽油、轻质汽油、稀释剂、酒精等化学品或衣物,有可能引起火灾和爆炸。
	请勿用超过50摄氏度的热水洗涤,可能会因为塑料部位变形、受损引起触电、漏电。衣物也会变形缩小或褪色。
	避免阳光直射洗衣机,请勿使洗衣机靠近暖气片等热源,以免发生火灾。
	请勿将洗衣机放置在浴室等潮湿的地方或风吹雨打等处,勿放在地毯上使用,有发生过热、火灾、漏电等危险。



二、部件名称/附件

部件名称

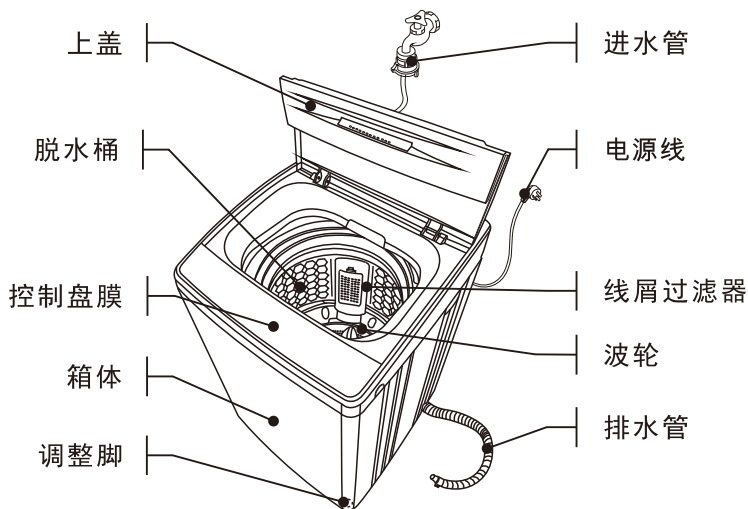

附件

※ 本机型无洗衣粉盒，请直接投放。请务必使用附件中的新进水管，旧进水管不可反复使用。

名称	使用说明书	自攻螺钉	进水管组件	底盖板
数量	1	1	1	1

三、使用注意事项

清洁保养



注意：谨防触电危险！

- 在您开始保养工作前，请务必拔下电源插头或者切断电源。
- 切勿使用化学溶剂，以免爆炸。

清洁箱体与控制面板

- 用湿的软毛巾进行擦拭。
- 请勿使用带研磨剂的洗涤剂。
- 请立即清除清洁后残留的洗涤剂。
- 请勿用水喷淋冲洗洗衣机。

清洗内桶

- 打开洗衣机的上盖，让机器保持干燥。
- 锈斑：请及时使用无氯的清洁剂去除，切勿使用钢丝球。



三、使用注意事项

使用范围

- 您的洗衣机为家用型。
- 您的洗衣机仅能够洗涤适合机洗的织物。
- 您的洗衣机仅能与冷的自来水连接，请只选择适合机洗的市售家用低泡洗涤剂和衣物护理剂。
- 衬有钢丝的衣物在洗涤过程中钢丝会弹出，为保护您的洗衣机和衣物，请勿用洗衣机洗涤衬有钢丝的衣物。
- 每次洗涤结束后，应断水断电。



洗衣机的使用环境条件为：

- 周围空气环境温度在0-40℃；
- 空气的相对湿度在95%以下（温度在25℃时）；
- 让宠物远离洗衣机。
- 在无人照看的情况下，请勿让儿童或老人使用洗衣机。
- 洗衣机必须安装和使用在有地漏的房间内。
- 请勿洗涤地毯。

-本机电源软线连接方式为Y连接，必须将电源线插头插在带有接地线的三芯插座内，确保您的三芯插座有正确可靠的接地。

进水阀过滤网和线屑过滤器清洗

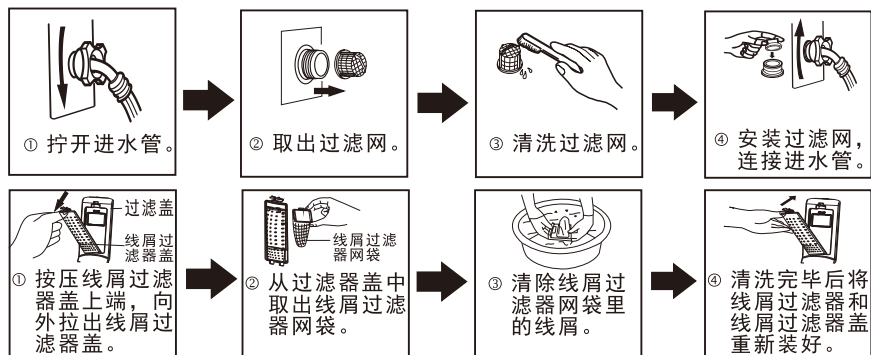

四、操作按钮说明

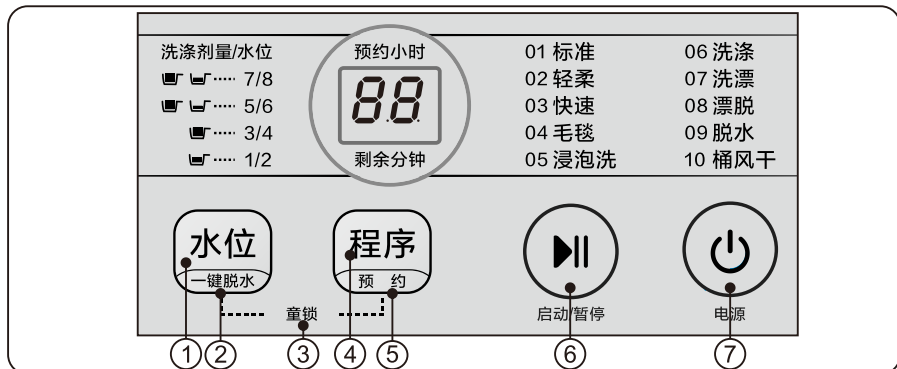



四、操作按钮说明

1. 水位

- 打开电源，本机默认设定为标准程序，按动【启动/暂停】键，将执行模糊功能，本机将自动检测洗衣量，水位自动设置；因布质干湿程度不同，判定水位与实际水位不同。如选择的不是标准程序时，没有模糊功能，洗衣机将显示默认水位。
- 在开机状态时，按【水位】键进行水位选择，数码管显示从“1”到“8”，此时模糊功能被取消，可根据衣物量选择合适的水位。
- 在洗涤（包括漂洗）过程中，若想补水按【启动/暂停】键，再按【水位】键选择更高的水位，再按【启动/暂停】键，洗衣机将自动进水至设定水位，然后继续运行。若改变的水位低于目前桶内的水位，在暂停后继续运行，改变的水位将在下次进水时反映。
- 自动补进水：在“浸泡”，“洗涤”，“漂洗”过程中，如洗衣机检测到水位下降低于设定水位时，洗衣机将自动补水到设定水位后继续运行。

2. 一键脱水

- 按下【电源】键开启电源后，长按【一键脱水】键3秒以上，直接启动单脱水程序，固定脱水总时间8min。

3. 童锁功能

- 洗衣机启动后，本机运行过程中，若有需要您可以同时按下【水位】+【程序】键3秒以上，启动“童锁”功能，蜂鸣发出“嘀嘀、嘀嘀”两声，童锁状态下，任何按键无效，此时触动有效按键，蜂鸣均发出无效蜂鸣音“嘀嘀”。
- 解除：同时按下【水位】+【程序】键3秒以上，童锁取消，蜂鸣发出“嘀嘀、嘀嘀”两声，童锁解除，按键功能恢复。程序结束或故障报警出错时童锁自动解除。
- 注：在童锁功能启用后，如开盖则报警蜂鸣同时数码管显示“CL”，“暂停”程序运行，15秒后自动排水直至将水排空，如再次关上盖子，必须操作解除童锁，才能继续执行未完程序，否则10分钟后自动关机。

4. 程序

- 默认设定为标准程序。
- 根据衣物材质、洗衣量和脏污程度，您可以选择合适的程序。具体请对照各程序的选用指导表。

5. 预约

- 选择程序后长按“预约”键3秒以上进入预约状态，可设定从现在开始2-24小时洗涤结束的“预约洗涤”功能。

6. 启动/暂停

- 按下【电源】键开启电源后，按下启动/暂停键开始洗衣。
- 要使工作状态的洗衣机暂停或改变程序、水位请按【启动/暂停】键设定完成，再按一次，机器恢复工作。

7. 电源开关

- 按下“电源”键，接通电源；再次按下，关闭电源。
- 若在接通电源后，10分钟内无操作洗衣机将自动关机。

自学习功能

※接通电源插头，在待机模式下按下【启动/暂停】、【程序】、【电源】连续按住3秒以上，发出“嘀嘀”、“嘀嘀”鸣响程序自动运行模糊检测功能，并将结果保存在存储芯片中，检测完后断电，检测功能过程中“88”循环闪动显示11-22...99（闪烁时间为0.5秒，停0.5秒一次）。

能效测试使用程序

※同时按住【启动/暂停】键和【电源】键3秒以上，电脑板发出“嘀”的一声，进入能效测试使用程序，全载容量测试请选择8档水位，半载容量测试请选择4档水位，按【启动/暂停】键启动能效测试使用程序。



四、操作按钮说明





各程序的选用指导

程序	性能与用途	程序	性能与用途
标准	洗净能力强，适应性广，可适用于春、秋、冬季的使用，主要洗涤对象为棉麻类织物。	洗涤	• 独立的单洗涤程序，适合棉质类织物。
快速	适用于少量的脏污程度较轻的小件衣物或化纤类衣物的洗涤，特别适宜夏季使用。	毛毯	• 适合洗涤窗帘、床单等大件衣物。
轻柔	• 适合洗涤化纤类衣物。(高档衣物需确认有“可水洗”标注)	脱水	• 独立的脱水程序，适合棉质类织物。
桶风干	• 对通过延长脱水时间使衣物脱水效果更好的专用程序。	洗漂	• 独立洗涤和漂洗程序，适合棉质类织物。
浸泡洗	• 增加洗涤效果，适合棉质类织物。	漂脱	• 独立漂洗和脱水程序，适合棉质类织物。

水位灯对应水量

水量(约L) 型号	水位	1	2	3	4	5	6	7	8
TB-V70A		22	27	32	38	43	47	53	59

五、洗前准备

<input checked="" type="checkbox"/>	清理衣袋，将硬币、发卡、钥匙、等物品取出。	
<input checked="" type="checkbox"/>	将长带打结、纽扣扣好、拉链拉好。	
<input checked="" type="checkbox"/>	洗涤物不应过量，投入洗衣机前请将衣物展开抖松。	
<input checked="" type="checkbox"/>	洗涤时，为避免衣物的纽扣发出声响，投入洗衣机前请先将带有纽扣的衣物翻转。	
<input checked="" type="checkbox"/>	当桶内装满已经充分浸水的衣物时，请轻轻按压使衣物平衡。	

※本机的额定洗涤、脱水容量，是以国标规定的实验布为准。实际使用中，因衣物材质的不同洗涤衣量会有所变化。



六、操作步骤

① 接好进水管，打开水龙头

② 插好电源插头

③ 放置排水管

④ 打开上盖，放好洗衣物，放入适量洗涤剂，关上盖。

⑤ 按下电源键

⑥ 根据具体需要，选择所需程序并进行个性化设置。

⑦ 按下启动键

洗涤剂量/水位
 7/8
 5/6
 3/4
 1/2

预约小时
 88
 剩余分钟

01 标准
 02 轻柔
 03 快速
 04 毛毯
 05 浸泡洗

06 洗涤
 07 漂洗
 08 漂脱
 09 脱水
 10 桶风干

水位
 键脱水
 童锁

程序
 预 锁

启动/暂停

电源

七、故障排除

※出现以下情况时，有时未必是故障。在委托修理之前，请先按照以下列表检查确认。如果确属为故障，请与本公司售后服务部门联系，切勿自行修理。检查前，请拔下电源插头，关闭水龙头，确保安全。

现象	排除办法
初次使用时，排水管和机器内可能有少量水。	正常，出厂检验时残存的水。
不运转	是否停电或电源异常？电源插头是否牢固地插入插座中？电源的保险丝或电流断路器是否完好？是否按下了电源开关？是否打开水龙头？是否设定了预约功能？是否按下了【启动/暂停】键？
不能进行按键操作	是否设定了“童锁功能”？启动后，选择其他功能等，请先按下【启动/暂停】键再进行操作。
有异音	机器是否倾斜、摇晃？是否进入硬币、拉链等异物？是否是洗涤物纽扣、拉链造成？



八、规格参数

参数/型号	TB-V70A
电源	220V~/50Hz
进水水压	(0.03~1.0) MPa
额定洗涤容量	7.0kg
额定脱水容量	7.0kg
额定洗涤功率	360W
额定脱水功率	300W
洗涤噪音	59dB(A计权)
脱水噪音	69dB(A计权)
能效等级	3级
外形尺寸(mm)	515(宽)X530(深)X870(高)

该产品所执行标准：GB/T4288《家用和类似用途电动洗衣机》本产品属于I类电器，请您在使用时注意用电安全。注：以上技术参数如有变更，恕不另行通知。

九、安装使用说明

一、安装时的注意事项

- 请用户勿将包装用底座放在洗衣机下面，否则会产生异响和损坏洗衣机。

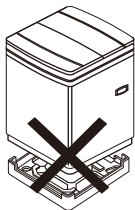

- 安放在平整、坚实防滑的地面上。支撑面最大允许倾斜角小于 2° 。可将系有重锤的吊绳来确认洗衣机是否水平。

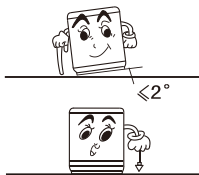

- 与墙壁保持100mm以上的距离，便于散热和降低噪音。

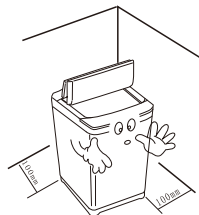

二、水平调整和底盖板安装

- 洗衣机前面右侧支脚为可调整脚，当洗衣机安放不平时，可通过左旋或右旋调整脚使其平稳。

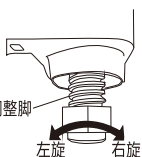

- 将洗衣机向后倾斜，慢慢放倒在软垫上。
- 将底盖板前部插到洗衣机底部的安装槽内。
- 如果安装时有困难，可以稍微抬起洗衣机后再插入。
- 用说明书中的螺钉拧紧固定。
- 将洗衣机轻轻扶起放稳。

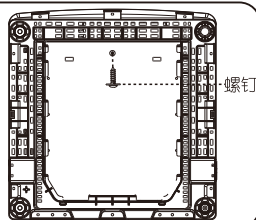



九、安装使用说明

三、排水管的安装和使用

- 排水管高度应低于10cm, 否则将造成排水不畅。同时严禁踩踏或是挤压排水管。

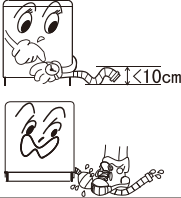

- 排水管不需要太长, 可以从中间部位切除, 为了排水流畅, 可以将排水管前端斜切。

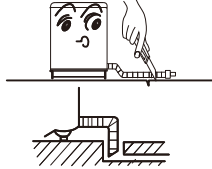

- 需加长排水管时, 请另购排水管, 加长排水管的内径不得小于30mm, 长度不应超过1.5m。

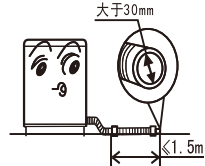

四、连接水源

- 按住滑动器向下压, 拔下进水管接头。

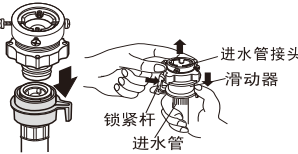

- 首先使用十字起子松开四个螺钉, 然后把螺母b部分按箭头方向旋转, 转至距离离合器a部分约5毫米。

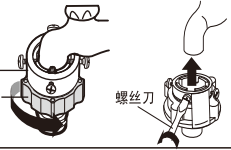

- 连接器套上水龙头靠紧, 用螺丝锁紧, 再转螺母b部分使ab合并。

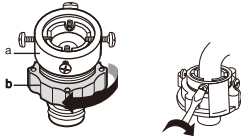

- 按住滑动器c, 将进水管与接头连接, 松开c部分使其自动结合; 发出“咔嚓”声表明已自动结合。

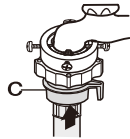

- 以顺时针方向将进水管的另一端拧紧在洗衣机进水口上。

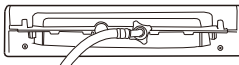

- 完成连接后, 如有漏水情况, 请重复以上步骤重新连接进水管。
- 进水管应连接一般普通式的水龙头。
- 若使用的水龙头为方形或太大时, 先将间隔环取出后, 再将水龙头与连接器连接。

五、排水管的改装方法

- 拆除后盖螺钉, 将后盖取下。
- 将排水管另一侧的排水口护盖取下。

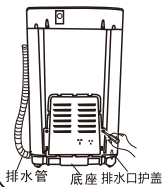

- 用螺丝刀将排水管道架紧固螺钉松开, 取下排水管道架。

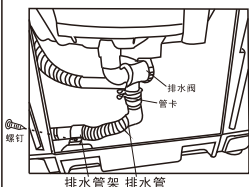

- 捏扁排水管道口, 取下排水口挂钩, 将排水管从底座另一侧安装孔伸出, 扣上排水管道架并用螺丝紧固到底座上。

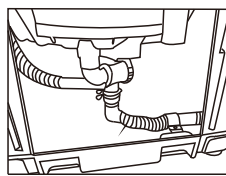

- 装上后盖。
- 将排水口护盖装好。

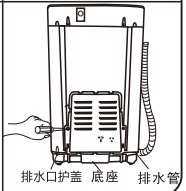



九、安装使用说明

六、保修记录

型号：

机器编号：

用户姓名		地址			
购机商店		发票号		购买日期	
检修日期	检修记录		更换零部件	维修人员	客户确认

七、保修说明

尊敬的用户：

感谢您使用TCL家用洗衣机, 我公司将按照《消费者权益保护法》的有关规定, 凭发票为您提供以下服务:

一、家庭用洗衣机的整机免费保修三年。

二、下列情况不属于免费保修范围:

- 1、用户因运、装、用、管不当而损坏的;
- 2、自行拆卸产品的;
- 3、涂改发票或无购机发票的;
- 4、因异常电压、火灾等外部原因损坏的;
- 5、未按说明书、洗衣机主体注意标牌等注意事项要求使用的。

家用以外的洗衣机提示:

该产品为家用, 除家庭以外(如: 学校、公寓、部队、企业、医院、洗衣房、洗浴中心、酒店、宾馆、招待所等团体)使用的洗衣机, 不属于免费保修范围。为了更好的使用, 请定期与TCL售后服务部门联系维护保养, 以免造成损失。

备注:

- 1、本产品有结构、数据变化, 恕不另行通知;
- 2、根据需求, 以下零件可供选购: 进水管加长管、排水管加长管。

电话: 4008-123456

网址: www.tcl.com

TCL家用电器(合肥)有限公司

地址: 安徽省合肥市经开区桃花工业园云湖路10号



产品有害物质及含量表

产品有害物质名称及含量表							
部件名称	有害物质						*明细表中的部件为不同型号产品所包含的主要部件汇总,本产品是否包含该部件,以产品实际配置为准。 *明细表中未列明的,除客户定制的部分部件外,本产品中含有的其它部件及其均质材料均不含有害物质。 *明细表中含有有害物质的部分部件及其均质材料符合欧盟RoHS对有害物质使用的严格要求,请放心使用。 温馨提示:为了保护环境,本产品或其中的部件报废品,作为消费者的您有责任将其与生活垃圾分开,选择有资质的回收站点,由回收处理站点按照国家相关规定进行分类拆解、回收再利用等。 有关本产品的回收处理的详细信息,请咨询当地政府、废品处理机构等。
	铅(Pb)	汞(Hg)	镉(Cd)	六价铬(Gr(VI))	多溴联苯(PBB)	多溴二苯醚(PBDE)	
箱体及其组件	○	○	○	○	○	○	
控制盘座及其组件	○	○	○	○	○	○	
内外桶及其组件	○	○	○	○	○	○	
PCB件	×	○	×	○	○	○	
底座及其组件	○	○	○	○	○	○	
离合器及电机组件	×	○	○	○	○	○	
电器元器件	×	○	○	○	○	○	
包装印刷组件	○	○	○	○	○	○	
辅料	○	○	○	○	○	○	
其他	○	○	○	○	○	○	

本表格依据SJ/T11364的规定编制。
○: 表示该有害物质在该部件所有均质材料中的含量均在GB/T 26572规定的限量要求以下。
×: 表示该有害物质至少在该部件的某一均质材料中的含量超出GB/T 26572规定的限量要求,超出部分符合《达标管理目录限用物质应用例外清单》。

202003-B.1
8C205-000206

合格证
Certificate of Quality

检验员:

002号