

■ 通电之前，请先仔细阅读说明书，并妥善保管。

■ 因产品会不断改进，如有变动，恕不另行通知。



创意感动生活  
The Creative Life

## 四门家用无霜冷藏冷冻箱

使用说明和保修指南

Operating Instructions and Warranty Guide

**BCD-431WEPZ50**

**BCD-430WBEPZ60**

**BCD-431WBEZ60**

**TCL家用电器(合肥)有限公司**

地址：安徽省合肥市经开区桃花工业园云湖路10号

**NEW**

承蒙您购买TCL电冰箱，谨此致谢。

欢迎您使用TCL电冰箱，我们将竭诚为您提供无忧服务，方便您的居家生活。

安全必读 .....	2
产品介绍 .....	3
搬运与放置 .....	4
使用前准备 .....	5
使用要点 .....	5
操作面板及按键操作 .....	5
食物储存 .....	7
变温室的温度控制 .....	7
果菜箱的湿度控制 .....	7
除霜 .....	7
附件拆装方法 .....	8
维护与保养 .....	8
故障分析 .....	9
非故障现象 .....	9
技术参数 .....	10
装箱清单 .....	11
电路图 .....	12
回收说明 .....	13
保修卡与合格证 .....	14

本产品执行以下国家标准：

GB/T 8059-2016 家用和类似用途制冷器具

GB4706.1 家用和类似用途电器的安全 第1部分:通用要求

GB4706.13 家用和类似用途电器的安全 制冷器具、冰淇淋机和制冰机的特殊要求

GB4343.1 家用电器、电动工具和类似器具的电磁兼容要求 第1部分：发射

GB17625.1 电磁兼容 限值 谐波电流发射限值（设备每相输入电流 $\leq 16A$ ）

GB12021.2 家用电冰箱耗电量限定值及能效等级

GB19606 家用和类似用途电器噪声限值

全国统一服务热线电话 **4008123456**



## 禁止/严重警告

## 使用前必读

--本产品使用220V/50Hz的交流电源，具有宽电压带（187- 242V）设计，超过范围需加装750W以上的自动稳压器配合使用，否则会导致冰箱故障或损坏。

--本产品须单独使用标准三孔插座（10A以上，且有可靠接地），禁止与多个电器共用同一个插座，否则容易造成过热起火。

--禁止儿童玩耍和攀爬冰箱，儿童需在家长的监护下使用冰箱，以免发生危险。

--禁止使电源线被冰箱或其他重物挤压，也不要使电源线过分的弯曲（电源线破损或剥落可能导致起火或触电）。

--禁止用湿手碰电源线或插头（可能会造成短路触电）。

--禁止用手拉电源线，应直接拔电源插头进行断电。

--禁止在食品储藏室内和产品顶部使用电器。

--禁止在冰箱内放入易燃、易爆物品，以及腐蚀性酸碱等。

--禁止将装有液体的容器放在冰箱上，一旦打碎，可能会影响冰箱电器绝缘性能，导致触电或火灾。

--禁止随意拆卸、改造冰箱，维修必须由专业人员进行。

--禁止使用机械设备或其他方式加速除霜过程。



单独使用10A插座



请勿在箱顶放置装有液体的容器

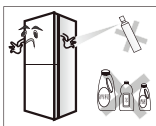

请勿放入易燃、易爆等物品



## 小心/注意

## 使用前必读

--发现电源线损坏或被切断，请立即联系售后服务部门。

--冰箱长时间不用时请拔下插头。

--禁止用湿手触碰冷冻室的食物，以免被冻伤。

--请勿将玻璃瓶装液体饮料或食物放进冷冻室，以免冻裂。

--禁止吊在门上或骑在拉开的门上，否则会导致冰箱倾倒及冰箱内物品倾出等危险。

--电源断电后，需等待5分钟后再次通电，以免损坏压缩机。

--避免长时间开门或过于频繁开关门，以免降低整机效率，增加耗电量。

--使用过程中，如发现带电、异常声响、气味、冒烟等异常现象时，请立即切断电源停止使用，并及时联系本公司售后服务部门。

--禁止将手指或手插入冰箱底部，尤其是冰箱后底部（可能被一些尖锐的东西划伤）。

--食物在冰箱储存时间过长，也可能导致腐败。

--禁止在冰箱里储存对温度要求特别严格的物品，例如药品，研究标本等。

--废旧冰箱应当拆除门铰链和门体，防止儿童钻入发生意外，并交给家电经销商/售后服务机构/回收企业，不得擅自丢弃。



避免长时间开门

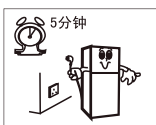

断电5分钟后方可再次通电

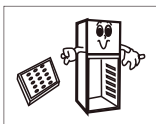

废旧冰箱请勿擅自丢弃

## 产品介绍

### 产品部件指示图

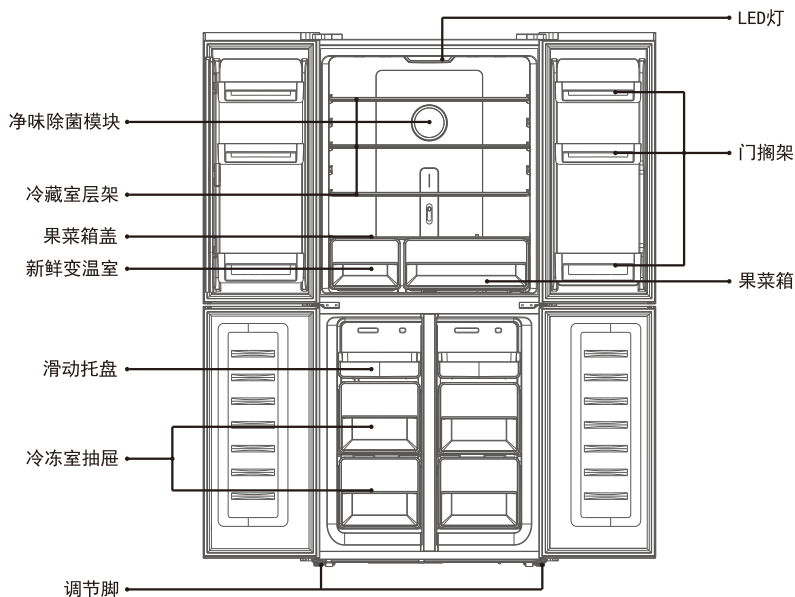

### 产品特点

#### —绿色环保制冷剂

采用无CFC材料，R600a绿色环保材料，80%主要材料可循环回收利用；

#### —透明抽屉外观新颖，食物一目了然；

#### —钢化玻璃冷藏层架，高低可调、耐磨、耐热、实用；

#### —内藏式冷凝器、平背设计、造型更趋于完美协调，简洁明快，便于清理，空间利用率高；

#### —本产品采用国际知名品牌高效静音压缩机和特殊箱体发泡技术，具有低噪音，低能耗之特点，更适合于家庭和商用。

#### 温馨提示：

如果您购买的产品是改进型产品，可能与说明书不完全一致，但不会改变性能及使用方法，敬请放心使用。

冰箱周围要留出一定的空间,两侧,背部及顶部空间间距如图所示。

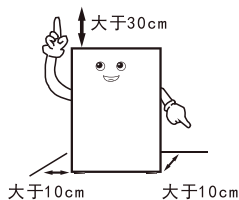

搬运时,冰箱门的一侧不应该接触搬运工具,且箱体垂直倾斜角度不大于45度。

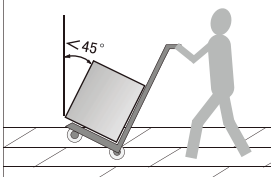

冰箱放置环境应通风干燥,不受阳光直射和远离热源。



冰箱放置于平坦坚固的地方,如果地面不平,可调节调节脚使冰箱保持水平。

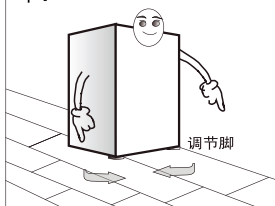

冰箱切勿放置于太冷能够结冰的环境中。

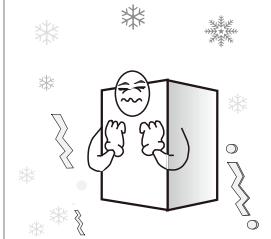

移走泡沫底托有利于冰箱底部散热并可防止火灾。

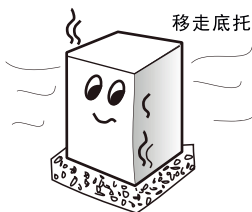

### 注意:

- 搬运冰箱时至少需要两个人,一人负责抬起冰箱后背的顶部,另一人负责底部(如果一部分被卡住,将非常危险,并且容易造成事故)。
- 移动冰箱时下面的转轮可能损坏和划伤地板,当你需要远距离移动冰箱时,冰箱内部附件请用胶带固定,否则附件可能因互相撞击而损坏。
- 请将冰箱放置在震动较小或受震动影响较小的地方。地震多发地的用户,请将冰箱固定在墙壁或柱子旁,冰箱倒下往往会造成事故。
- 在周围留适当的空隙,若周围空间过小,或在顶部、紧贴侧面放置物品,或在侧面粘贴,都会妨碍冰箱的散热,从而造成不必要的电能浪费以及散热烫坏墙壁及其他物品;背面与墙壁接触会导致震动和噪声;
- 避免阳光直射和潮湿的环境:热气、阳光直射将严重影响制冷,从而导致电能浪费;许多故障(如电器故障)是由于潮湿造成的。
- 调节冰箱前部的调节脚,使冰箱水平放置,如果冰箱放置不水平会使冰箱产生震动和噪声。

## 使用前准备

1. 移除箱体固定胶带等所有包装组件,尤其是泡沫底托。
2. 用温湿抹布将冰箱内外擦干净, (温水中可加入中性洗涤剂)。
3. 冰箱安放调平、清洁完毕后,先不要接通电源,让冰箱静置,约2小时后可插上电源插头,待冰箱冷却2-3小时后方可存放食物。

### 1. 移除箱体固定胶带



在炎热的夏季,充分冷冻食品需要24小时,请第二天检查冰箱制冷情况。

### 2. 插上电源

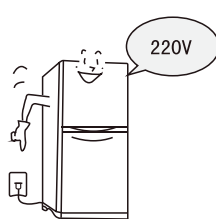

### 3. 通电2-3小时后方可存放食品。

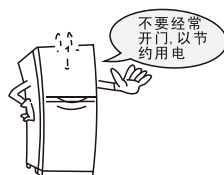

冷冻一定时间塑料味自动消失

## 使用要点

### 操作面板及按键操作

#### 1、操作面板按键及LED显示如图所示：



#### 2、每次上电状态：

- 1) 显示屏全亮3秒钟,按掉电前的状态(模式、设定温度)运行。无按键操作(最后一次操作为准)25秒钟后锁定,锁定后无按键操作(最后一次操作为准)2分钟后屏熄灭;
- 2) 冰箱上电显示冷藏和冷冻的设定温度。

#### 3、显示：

- 1) 冷藏室或冷冻室门开时屏点亮,2分钟后熄灭;
- 2) 任何按键操作后屏点亮,停止操作2分钟后熄灭;
- 3) 正常运行显示时,显示屏显示的温度为设定温度。

### 4、温度调节:

#### 冷藏室温度调节:

在用户自设定模式下和速冻模式有效。按“冷藏室调温”键进入冷藏室的温度设置。此时冷藏设置温度闪烁,连续按此键温度按升序在“2°C, 3°C, 4°C, 5°C, 6°C, 7°C, 8°C, 0F”之间循环变化;选定之后闪烁5s后即被确定。

冷藏室关闭:按冷藏室调温键,选择“0F”,闪烁5s后关闭冷藏室,即冷藏室不会制冷。

#### 冷冻室的温度调节:

在用户自设定模式和假日模式下有效。按此键进入冷冻室的温度设置。此时冷冻设置温度闪烁,连续按此键温度在-16°C, -17°C, -18°C, -19°C, -20°C, -21°C, -22°C之间循环变化;选定之后闪烁5s后即被确定。

### 5、模式/锁定按键的使用:

长按“模式”键进入/退出锁定功能。

1)解锁功能:在锁定状态下,按住3秒后,蜂鸣器长鸣一声,所有按键被解锁。

2)锁定功能:在开锁状态下,按住3秒后,蜂鸣器长鸣一声,所有按键被锁定。点按此键冰箱的工作模式在“ECO-假日-速冻-用户自设定模式(无模式图标显示)”之间循环选择,选定之后闪烁5s后即被确定。

### 6、模式选择:

#### 1) ECO模式:

##### ①进入ECO模式:

按“模式”键,选择ECO模式,“ ”图标点亮,进入ECO模式;ECO图标点亮,冷冻和冷藏温度均不可调,按“冷藏调温键”和“冷冻调温键”键无效;但ECO图标会急闪3下,以示提醒。ECO模式下冰箱会通过自动设置理想温度来优化能效,降低能耗。

##### ②取消ECO模式:

再按“模式”键,模式图标切换,5秒钟后退出ECO模式,同时切换到选定模式。

#### 2) 假日模式:

##### ①进入假日模式:

按“模式”键,选择假日模式,“ ”图标闪烁5秒钟后,进入假日模式;假日图标点亮,冷藏设定在较高温度,此时不适宜存放食物,出门度假可选用此模式。按“冷藏室调温”键无效,但假日图标会急闪3下,以示提醒;而冷冻室温度可根据需要进行调节。

##### ②取消假日模式:

再按“模式”键,模式图标切换,5秒钟后退出假日模式,同时切换到选定模式。

#### 3) 速冻模式:

##### ①进入速冻模式:

按“模式”键,选择速冻模式,“ ”图标闪烁5秒钟后长亮,进入速冻模式;冷冻设定温度不可调,按“冷冻室调温”键无效,但速冻图标应应急闪3下,以示提醒;而冷藏室温度可根据需要进行调节。

##### ②退出速冻模式:(满足下列条件之一,退出速冻模式)

通过按键操作退出速冻模式;

速冻时间 $\geq 50$ 小时;

冷冻室退出速冻模式后按进入速冻模式前的设定温度和模式控制运行。

### 7、锁定功能:

在25秒钟内无按键操作即锁定按键。

### 8、故障代码提示:

通讯故障时,显示“E0”;冷藏传感器故障时,显示“E1”;

冷冻传感器故障时,显示“E2”;化霜传感器故障时,显示“E3”;

化霜加热器故障时,显示“E5”。

## 使用要点

### 食物储存

#### 冷藏室(2°C~8°C)

- 冷藏室主要用于储存短期保存的食品，如牛奶、蛋类及瓶装饮料等。
- 蔬菜、瓜果类食品应放入果菜箱内，以防水分流失。
- 熟食须用保鲜袋包装好后放于冰箱，以免背部结霜及增加能耗。

#### 冷冻室(-22~-15°C)

- 冷冻室用于长时间的储存食品。
- 鱼、肉类食品若需冷冻，请分类分割成小块并用保鲜袋分开包装置于冷冻抽屉内。
- 勿将装有液体的玻璃容器或密封容器存放于冷冻室内，以免冷冻炸裂的危险。
- 新鲜食品储存时不宜和已冷冻食品存放在一起。

#### 变温室 (-3-8°C)

适宜短期保存鲜鱼鲜肉及熟食品，亦可用来解冻肉制品。解冻肉制品时，需提前8-10小时放入（重量约500g左右）。如重量大于500g，可适当延长解冻时间。

#### 变温室的温度控制

- 用户可根据食品储藏需要自行调节新鲜变温室温度；见图一。
- 新鲜变温室温度可以调节，拨键从下向上拨动时，新鲜变温室温度逐渐降低；
- 当拨键置于“新鲜果蔬”位置时，新鲜变温室可作为果菜箱使用，可保持水果蔬菜的适宜温度和湿度，保证水果蔬菜更长久新鲜。
- 当拨键置于“零度保鲜”位置时，适合短期储存鱼、肉类等生鲜食品。间室可保鲜，且又不至于冷冻成冰，是储存即食类新鲜食物的最好选择。

图一：

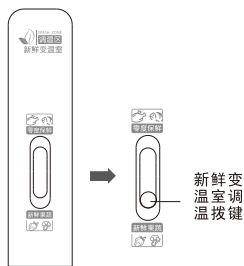

温馨提示：当您选择“零度保鲜”档位时，为了使您的食物处于最佳储存环境，建议您把冷藏室温度设定在4°C以下，保存的生鲜食物不超过3天为宜。

#### 果菜箱的湿度控制

- 当拨键置于“蔬菜”位置时，箱内相对湿度高，适宜放置叶菜类等对贮藏环境湿度要求高的蔬菜；
- 当拨键置于“水果”位置时，箱内相对湿度低，适宜放置对贮藏环境湿度需求低的果蔬。
- 用户在使用过程中可根据实际情况自行调节拨键位置。

图二：

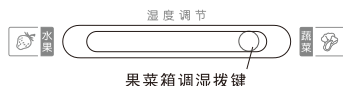

### 除霜

本产品为风冷无霜冰箱，可以自动化霜，除霜后的水存在蒸发器皿中自动蒸发，无需手动除霜。



## 使用要点

### 附件拆装方法

--冷藏室玻璃层架：层架高低可调，方便储存各种体积的物品，可向外并向上轻轻拉动取出。

--果菜箱：用于储存蔬菜、水果等。可向外拉动取出。

--冷冻室抽屉：用于储存肉类、鱼类等需要较长时间保存的食品。可向外拉动并向上提起即可取出。

温馨提示：为避免冷冻后食品难于分割，建议大块肉类分割成小块放入。需快速冷冻的食品尽量均匀分布，冻结后再集中储存。

--冷藏门瓶托：用于储存鸡蛋、各类瓶装饮品及其他零碎物品。可轻轻向上抬高取出。

注意：冷藏门瓶托在拆卸时，不要强行拉出，以免损坏冰箱。

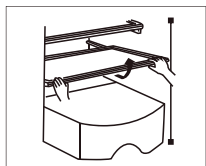

向外并向上轻轻拉动取出

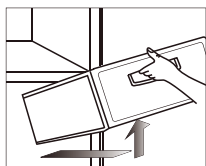

向外并向上轻轻拉动取出

## 维护保养

建议每月维护、保养冰箱一次：

--拔出电源插头，以防触电；

--粘有油污等脏物时用湿布或中性洗涤剂（洗洁精）擦去，然后将洗涤剂完全擦去；

--勿用碱性洗洁精、肥皂粉、汽油酒精、滑石粉等物品，否则会损坏涂覆面或塑料；

--定期进行冰箱箱体、地面的灰尘清理，以保持冰箱的清洁。

维护、保养后的检查：

1. 电源线及插头有无破损；2. 电源插头上有无灰尘；3. 电源插头有无异常发热；4. 插座是否有松动；5. 插头是否完全插入。

注意：

若电源线及插头有破损或积尘灰会导致触电或火灾；

拔出电源插头后必须等5分钟方可插上；

勿将手伸入冰箱下面，以防受伤。

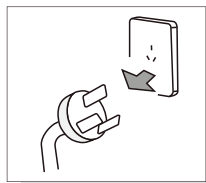

保养前请先拔出插头

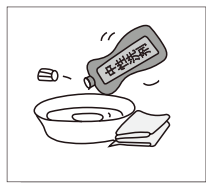

请使用中性洗涤剂

## 故障分析

在发生故障要求维修之前，请检查以下项目：

故障现象	查看原因	处置方案
冰箱不工作 制冷效果差	1. 电源是否接通。 2. 冰箱是否受日光直射或附近有热源。 3. 冰箱周围是否有散热空间。	1. 接通电源。 2. 将冰箱移至没有阳光直射和热源的地方。 3. 冰箱离墙留有足够的空间。
冷藏室食物结冰	1. 温度的设定是否过低。 2. 含水量较多的食物是否太靠后壁。	1. 将温度设置适当调高。 2. 将水分多的食物移至玻璃层架靠近门的一边
冰箱内有异常声响	1. 冰箱底部是否平稳。 2. 冰箱周围是否离墙太近。 3. 冰箱是否碰到其他物体。	1. 调节底部调节脚，使冰箱放置平稳。 2. 冰箱周围留有足够的空间。 3. 将障碍物移走。
冰箱内有异味	1. 食品是否密封保存。 2. 冰箱是否清洁。 3. 食品是否储存过久。	1. 将食品密封保存。 2. 定期清洁冰箱。 3. 不要将食品储存过久。
温度指示灯闪烁	传感器坏	维修

## 非故障现象

下表中现象属正常现象，请放心使用。

现象	原因
冰箱箱体两侧，冷藏室冷冻室间隔处表面发热或烫热	--冰箱管道（冷凝器、防雾管）放在箱体两侧和前部，进行散热和防止凝露。
门太紧，不易打开	--关门后再立即打开，比较费力，这是由于热空气进入冰箱遇冷收缩产生压力差，过会开门就容易打开。
冰箱内有流水声	--压缩机启动或停止时，冰箱管道内制冷剂会产生此声音。 --化霜后产生的水也会引起这种声音。
冰箱内有“咔”声或滴答声	--箱体发生收缩和膨胀时会产生这种声音。 --当箱体变冷或门被打开时会产生这种声音。
冰箱内有嗡嗡声	--压缩机运行时可能会产生这种声音，（当冰箱没有被调平时，这种声音会更大）
冰箱冷冻室门表面或食物表面有凝露或结霜现象	--冰箱四周温度或湿度高。 --门打开过久。 --食物水分过多没有被密封或包紧
内置式灯表面有凝露	--灯泡点亮后发热，门被打开过久，由于温差，灯盒上会有凝露现象。
箱体表面有凝露水雾现象	--冰箱周围湿度过大，空气中的水分会聚集箱体形成凝露

## 技术参数

产品型号	BCD-431WEPZ50	BCD-430WBEPZ60	BCD-431WBEZ60
气候类型	SN,N,ST,T	SN,N,ST,T	SN,N,ST
防触电保护类型	I	I	I
星级标志	★☆☆	★☆☆	★☆☆
总容积	431L	430L	431L
冷冻室容积	154L	154L	154L
冷藏室容积	267L	266L	267L
变温室容积	10L	10L	10L
电源	220V~/50Hz	220V~/50Hz	220V~/50Hz
额定电流	1.5A	1.5A	1.5A
冷冻能力	7kg/12h	6.5kg/12h	6kg/12h
冷却能力	45kg/12h	45kg/12h	45kg/12h
综合耗电量	0.98kW h/24h	1.05kW h/24h	1.35kW h/24h
标准耗电量	0.83kW h/24h	0.90kW h/24h	1.02kW h/24h
年耗电量	358kW·h/y	383kW·h/y	493kW·h/y
能效等级	2级	2级	3级
照明灯功率	3W	3W	3W
重量	87kg	94kg	94kg
外形尺寸	795×700×1800mm	795×700×1800mm	795×700×1800mm
制冷剂及注入量	R600a,66g	R600a,66g	R600a,66g
发泡材料	环戊烷	环戊烷	环戊烷
噪音值	41dB(A)	41dB/(A)	41dB/(A)

### 技术参数说明

—根据标准GB/T8059-2016，气候类型为SN、N、ST时，冰箱使用环境温度为10至38℃；气候类型为SN、N、ST、T时，冰箱使用环境温度为10至43℃；冰箱的容积是根据标准GB 12021.2-2015，将冷藏室的搁架、抽屉，冷冻室抽屉和托盘取出的条件下测得的；

—综合耗电量是根据标准GB 12021.2-2015，分别在16℃和32℃的环境温度下，冷藏室温度控制在4℃，冷冻室温度控制在-18℃情况下，在模拟用户使用状态下运行24小时所测得的数值。当环境温度高、放入食品较多或开门频繁等情况下，实际耗电量高于标注值是正常的；

—噪声是依据标准GB/T8059-2016，在半消音室内，将冰箱空载放在厚5-6mm弹性橡胶垫层上，关闭门后冰箱运行至少16小时，运行稳定后进行测试（不包括开停机）。使用过程中，由于冰箱装有物品、环境噪声、开关门、压缩机开停等影响，实际噪声与标注值有差异是正常的。

—一本冰箱智能化霜，环境温度为32℃时，最小化霜时间间隔为12小时（在频繁开门情况下测得）；最大化霜时间间隔为96小时（在一星期以上冰箱不开门情况下测得）。

本器具用于家用和类似用途，如：

- 商店、办公室或其他工作场合的厨房区域；
- 农场以及宾馆、汽车旅店和居住型环境的顾客；
- 家庭旅馆型环境；
- 餐饮业和类似的非零售业应用。

温馨提示：由于正常的性能优化改进，表内参数可能会有所变化，恕不另行通知，请以冰箱所贴铭牌数据为准。

## 技术参数

本产品带有环境控制型防凝露加热器，以下是功率分布表：

环境温度、湿度下加热器的功率分布表							
相对湿度	相对温度 中间值 (%RH)	在环境温度下所占百分比R(i) (%)			在环境温度下的功率(W)		
		16°C	22°C	32°C	16°C	22°C	32°C
0~10%	5%	0	0	0.03	0	0	0
10~20%	15%	0.06	0.06	0.33	0	0	0
20~30%	25%	0.60	1.62	2.35	0	0	0
30~40%	35%	2.76	9.24	2.56	0	0	0
40~50%	45%	6.93	12.72	3.57	0	0.4	2.8
50~60%	55%	8.01	11.70	1.11	0	1.4	2.8
60~70%	65%	5.55	11.40	0.05	1.2	2.4	3.8
70~80%	75%	3.30	7.92	0	2.0	3.2	6
80~90%	85%	1.80	3.48	0	2.8	4.2	6
90~100%	95%	0.99	1.86	0	3.2	4.8	6

## 装箱清单

附件名称 \ 产品型号		BCD-431WEPZ50	BCD-430WBEPZ60	BCD-431WBEZ60
冷藏室	冷藏层架	3	3	3
	果菜箱盖	1	1	1
	果菜箱	1	1	1
	变温室	1	1	1
	冰格	1	1	1
	蛋架	2	2	2
	冷藏门瓶托(上)	4	4	4
	冷藏门瓶托(下)	2	2	2
冷冻室	冷冻抽屉	4	4	4
	滑动托盘	2	2	2
使用说明书		1	1	1

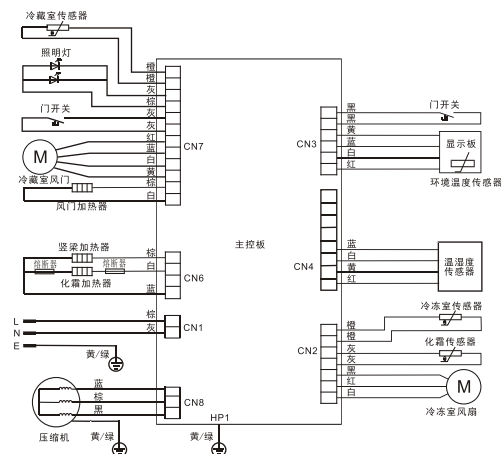

BCD-431WEPZ50、BCD-430WBEPZ60

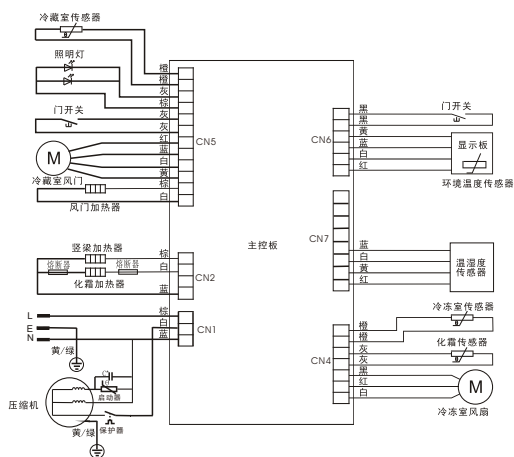

C\*: 电容C为可选件(根据压缩机选择)

BCD-431WBEZ60

## 回收信息

部件名称	产品有害物质的名称及含量表						*明细表中的部件为不同型号产品所包含的主要部件的汇总, 本产品是否包含该部件, 以产品的实际配置为准。 *明细表中未列明的, 本产品中含有的其它部件及其均质材料均不含有害物质。 *明细表中含有害物质的所有部件及其均质材料, 均符合欧盟RoHS对有害物质限制使用的严格要求, 请放心使用。  温馨提示: 为了保护环境, 本产品或其中的部件报废后, 作为消费者的您有责任将其与生活垃圾分类分开, 送至有资质的回收站点, 由回收站点按照国家相关规定进行分类拆解、回收再利用等处理。
	有害物质						
	铅(Pb)	汞(Hg)	镉(Cd)	六价铬(Cr(VI))	多溴联苯(PBB)	多溴二苯醚(PBDE)	
箱体组件	○	○	○	○	○	○	
门体组件	○	○	○	○	○	○	
保温材料	○	○	○	○	○	○	
箱内部件	○	○	○	○	○	○	
总装部件	○	○	○	○	○	○	
压缩机	×	○	○	○	○	○	
管路部品	×	○	○	○	○	○	
导线类	○	○	○	○	○	○	
电装类	×	○	○	○	○	○	
包装印刷类	○	○	○	○	○	○	

○: 表示该有害物质在该部件所有均质材料中的含量均在GB/T 26572现行有效版本规定的限量要求以下。  
×: 表示该有害物质至少在该部件的某一均质材料中的含量超过GB/T 26572现行有效版本规定的限量要求。

 本产品的“环保使用年限”为20年, 本企业根据产品设计特性制定该期限。  
只有在本产品使用说明书所述的正常情况下使用本产品时, “环保使用年限”才有效。

## 保修卡与合格证

产品型号：

制造编号：

顾客姓名：		购买商店：			
顾客地址：		购买地址：			
顾客电话：		商店电话：			
维修日期	维修记录	更换零部件	维修人员	客户确认	

- 请用户妥善保存本保修卡,连同购买发票一同视为保修凭证。
- 本产品整机保修一年,主要部件保修三年,保修期自开具发票之日起计算。电冰箱的主要部件有压缩机、风扇电机、温控器、蒸发器、电磁阀、过滤器、冷凝器、毛细管。
- 《中华人民共和国消费者权益保护法》第二条规定：“消费者为生活消费需求购买,使用商品或接受服务,其权益受本法保护”。本产品用于经营活动或公共场所时,不属于生活消费,产品保修6个月。
- 在三包有效期内,凡属于产品本身质量引起的故障,顾客凭有效的购机发票和保修证书享受免费维修。
- 根据国家三包规定,以下情况不在保修范围内,需实行收费维修:
  - ◇消费者因使用、维护、保管不当造成损坏的;
  - ◇非TCL维修人员拆动造成损坏的
  - ◇无三包凭证及有效发票的;三包凭证型号与修理产品型号不符或者涂改的;
  - ◇因不可抗力造成损坏的。
- 以上内容均经过认真核对,如有任何印刷错漏或内容上的误解,本公司保留解释权。

## 合格证

检验员：\_\_\_\_\_

TCL家用电器(合肥)有限公司