



创意感动生活  
The Creative Life

# 免污式洗衣机

## 使用说明书

### Operating Instructions

适用型号

XQBM70-302  
XQBM70-306L  
XQBM80-302  
XQBM85-302L  
XQBM85-306L

- 使用本机前请仔细阅读本《使用说明书》。
- 如有技术变动，恕不另行通知。
- 请妥善保存好所有文件，如有疑问，请与当地的客户服务中心联系。

**TCL家用电器(合肥)有限公司**  
地址：安徽省合肥市经济技术开发区云湖路10号

# 目 录

一、安全注意事项	1
二、部件名称/附件	2
三、使用注意事项	2
四、操作按钮说明	3
五、洗前准备	5
六、操作步骤	6
七、故障排除	6
八、规格参数	7
九、安装使用说明	8

## 一、安全注意事项

	此图案是绝对禁止的行为,否则可能会造成洗衣机损坏或危及使用者的人身安全。
	此图案关系到产品安全和使用者的安全,必须严格按照要求操作,否则可能造成洗衣机的损坏或危及使用者的人身安全。
	必须使用单独专用插座,拔插头时必须将电源插头从插座上拔出。且插座必须为国家认证合格产品。保养、清洁时,请务必将电源插头从插座上拔出。
	请避免可能会损坏电源线、电源插头的动作。请勿将重物置于电源线上,电勿让电源线受到挤压。电源线损坏后需专业人员更换。
	请勿用潮湿的手触摸电源插头,请务必抓住而不要触碰电源插头的电源端子,以免发生短路或火灾。
	插座孔变松时或电源线插头有损坏时,请不要使用,本机应使用单相两极带接地的电源插座,并发生漏电触电危险。
	请勿擅自对本机进行拆卸、修理、以及改造。可能导致着火、工作异常而引起受伤。
	不要洗涤雨衣、自行车罩、羽绒服制品等防水性或易浮起衣物,以免脱水时异常振动和损伤衣物。
	洗涤脱水桶未完全停止旋转前,请勿用手触碰洗衣机附件,以免发生擦伤。
	请将衣物均匀的放入洗衣机内,衣物放置不均匀会产生噪声或振动。不能将热的、重的物品(如热水壶、熨斗)放在洗衣机上。
	请勿放入煤油、汽油、轻质汽油、稀释剂、酒精等化学品或衣物,有可能引起火灾和爆炸。
	请勿用超过50摄氏度的热水洗涤,可能会因为塑料部位变形、受损引起触电、漏电。衣物也会变形缩小或褪色。
	避免阳光直射洗衣机,请勿使洗衣机靠近暖气片等热源,以免发生火灾。
	请勿将洗衣机放置在浴室等潮湿的地方或风吹雨打等处,勿放在地毯上使用,有发生过热、火灾、漏电等危险。



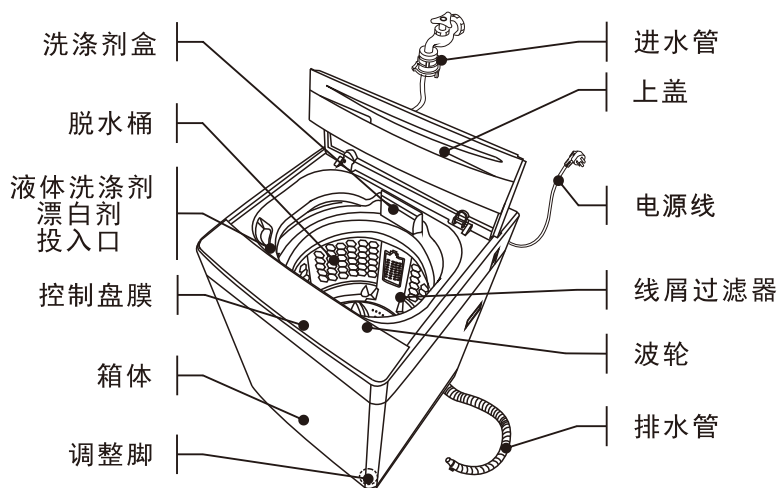

## 二、部件名称/附件

### 部件名称



### 附件

※ 本机有洗涤剂盒, 请将洗涤剂投入洗涤剂盒中。请务必使用附件中的新进水管, 旧进水管不可反复使用。

名称	使用说明书	自攻螺钉	进水管组件	排水管及排水管卡	底盖板
					
数量	1	1	1	1	1

## 三、使用注意事项

### 清洁保养



注意: 谨防触电危险!

- 在您开始保养工作前, 请务必拔下电源插头或者切断电源。
- 切勿使用化学溶剂, 以免爆炸。

#### 清洁箱体与控制面板

- 用湿的软毛巾进行擦拭。
- 请勿使用带研磨剂的洗涤剂。
- 请立即清除清洁后残留的洗涤剂。
- 请勿用水喷淋冲洗洗衣机。

#### 清洗内桶

- 打开洗衣机的上盖, 让机器保持干燥。
- 锈斑: 请及时使用无氯的清洁剂去除, 切勿使用钢丝球。

### 三、使用注意事项

#### 使用范围

- 您的洗衣机为家用型。
- 您的洗衣机仅能够洗涤适合机洗的织物。
- 您的洗衣机仅能与冷的自来水连接，请只选择适合机洗的市售家用低泡洗涤剂和衣物护理剂。
- 衬有钢丝的衣物在洗涤过程中钢丝会弹出，为保护您的洗衣机和衣物，请勿用洗衣机洗涤衬有钢丝的衣物。
- 每次洗涤结束后，应断电断电。



- 洗衣机的使用环境条件为
- 周围空气环境温度为0-40℃，空气的相对湿度在95%以下（温度在25℃时）。
  - 让宠物远离洗衣机。
  - 在无人照看的情况下，请勿让儿童或老人使用洗衣机。
  - 洗衣机必须安装和使用在有地漏的房间内。
  - 请勿洗涤地毯。
  - 本机电源软线连接方式为Y连接，必须将电源线插头插在带有接地线的三芯插座内，确保您的三芯插座有正确可靠的接地。

#### 进水阀过滤网和线屑过滤器清洗

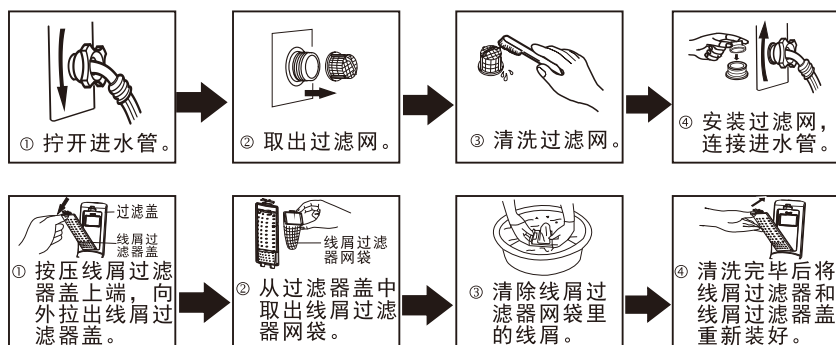

### 四、操作按钮说明

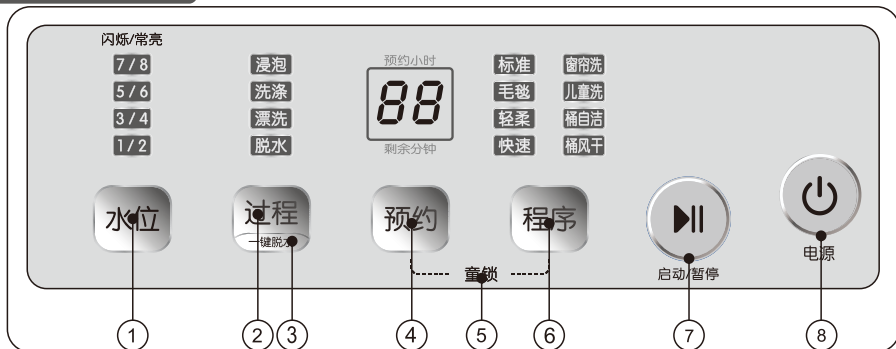

## 四、操作按钮说明

### 1. 水位

- 打开电源，本机默认设定为标准程序，按动“启动/暂停”键，将执行模糊功能，本机将自动检测洗衣量，水位自动设置；因布质干湿程度不同，判定水位与实际水位不同。如选择的不是标准程序时，没有模糊功能，洗衣机将显示默认水位。
- 在开机状态时，按【水位】键进行水位选择，指示灯显示从“1”到“8”，此时模糊功能被取消，可根据衣物量选择合适的水位。水位容量指示1/2（闪烁为1档，常亮为2档）依此类推。
- 在洗涤（包括漂洗）过程中，若想补水，可按【启动/暂停】键，再按【水位】键选择更高的水位，再按【启动/暂停】键，洗衣机将自动进水至设定水位，然后继续运行。若改变的水位低于目前桶内的水位，在启动后继续运行，改变的水位将在下次进水时反映。
- 自动补进水：在“浸泡”，“洗涤”，“漂洗”过程中，如洗衣机检测到水位下降低于设定水位时，洗衣机将自动补水到设定水位后继续运行。

### 2. 过程

通过【过程】键选择该程序下不同洗涤过程的组合，顺序可选：洗涤+漂洗+脱水→浸泡+洗涤+漂洗+脱水→洗涤→漂洗→脱水→洗涤+漂洗→漂洗+脱水→洗涤+漂洗+脱水（循环设定）；例如默认组合为浸泡+洗涤+漂洗+脱水，则按动【过程】键选择顺序则为洗涤→漂洗→脱水→洗涤+漂洗→漂洗+脱水→洗涤+漂洗+脱水→浸泡+洗涤+漂洗+脱水（循环设定）。“桶自洁”，“桶风干”程序过程键无效。

### 3. 一键脱水

- 按下“电源”键开启电源后，长按【一键脱水】键3秒以上，直接启动单脱水程序，固定脱水总时间8min。

### 4. 预约

- 预约时间选择2-24小时后完成洗涤。在预约选择时，预约时间在“88”内显示；如果按住【预约】键超过2秒不放，预约时间按0.5秒每小时的速率自动增加循环指示。
  - 【预约】键按下后，框内显示预约时间（闪烁频率2Hz），在设定预约时间时，“88”常亮，此时若更改预约时间，已执行时间将被清除；预约运行期间，按动【预约】键可在“88”内查看当前程序设定剩余时间，显示3秒后回到原预约显示状态。注：当在预约待机时，按【程序】键切换程序时，之前的预约时间清零，数码管显示默认设置。
- ※【桶风干】键：用于风干衣物，在初始工作状态下选择，程序运行时间为60分钟。

### 5. 童锁功能

- 洗衣机启动后，本机运行过程中，若有需要您可以同时按下【预约】+【程序】键3秒以上，启动“童锁”功能，蜂鸣发出“嘀嘀、嘀嘀”两声，童锁状态下，任何按键无效，此时触动有效按键，蜂鸣均发出无效蜂鸣音“嘀嘀”。
- 解除：同时按下【预约】+【程序】键3秒以上，童锁取消，蜂鸣发出“嘀嘀、嘀嘀”两声，童锁解除，按键功能恢复。程序结束或故障报警出错时童锁自动解除。
- 注：在童锁功能启用后，如开盖则报警蜂鸣同时数码管显示CL，“暂停”程序运行，15秒后自动排水直至将水排空，如再次关上门盖，必须操作解除童锁，才能继续执行未完程序，否则10分钟后自动关机。

### 6. 程序

- 默认设定为标准程序。
- 根据衣物材质、洗衣量和脏污程度，您可以选择合适的程序。具体请对照各程序的选用指导。

#### 四、操作按钮说明

##### 7. 电源开关

- 按下“电源”键，接通电源；再次按下，关闭电源。
- 若在接通电源后，10分钟内无操作洗衣机将自动关机。

##### 8. 启动/暂停

- 按下电源键开启电源后，按下启动/暂停键开始洗衣。
- 要使工作状态的洗衣机暂停或改变程序、水位请按启动/暂停键设定完成，再按一次，机器恢复工作。

##### 能效测试使用程序

※能效测试使用程序：开启电源后，长按【水位】键3秒以上，电脑板发出“嘀”的一声，程序指示灯“标准”闪烁、和水位指示灯“7/8”常亮，即进入标准测试程序。额定容量测试请选择8档水位（7/8档位指示灯常亮），半载容量测试请选择4档水位（3/4档位指示灯常亮）。





##### 各程序的选用指导

程序	性能与用途	程序	性能与用途
标准	洗净能力强，适应性广，可适用于春、秋、冬季的使用，主要洗涤对象为棉麻类织物。	窗帘洗	• 适合洗涤窗帘、毛毯或大件衣物。
毛毯	• 洗涤毛毯或者大件衣物。	儿童洗	• 适合洗涤儿童类衣物。
轻柔	• 适合洗涤化纤类衣物。（高档衣物需确认有“可水洗”标注）	桶自洁	• 在空桶状态下，通过不断进水洗涤来清洗内桶。
快速	适用于少量的脏污较轻的小件衣物 • 或化纤类衣物的洗涤，特别适宜夏季使用。	桶风干	• 通过延长脱水时间使衣物脱水效果更好的专用程序。

##### 水位灯对应水量

水量(约L) 型号	水位	1	2	3	4	5	6	7	8
XQBM70系列		22	27	32	38	43	47	53	59
XQBM80、85系列		24	31	35	41	48	52	58	65

#### 五、洗前准备

<input checked="" type="checkbox"/>	清理衣袋，将硬币、发卡、钥匙等物品取出。	
<input checked="" type="checkbox"/>	将长带打结，纽扣扣好，拉链拉好。	
<input checked="" type="checkbox"/>	洗涤衣物不应过量，投入洗衣机前请将衣物展开抖松。	
<input checked="" type="checkbox"/>	洗涤时，为避免衣物的纽扣发出声响，投入洗衣机前请先将带有纽扣的衣物翻转。	
<input checked="" type="checkbox"/>	当桶内装满已经充分浸水的衣物时，请轻轻按压使衣物平衡。	

※本机的额定洗涤、脱水容量，是以国标规定的实验布为准。实际使用中，因衣物材质的不同洗涤衣量会有所变化。

## 六、操作步骤

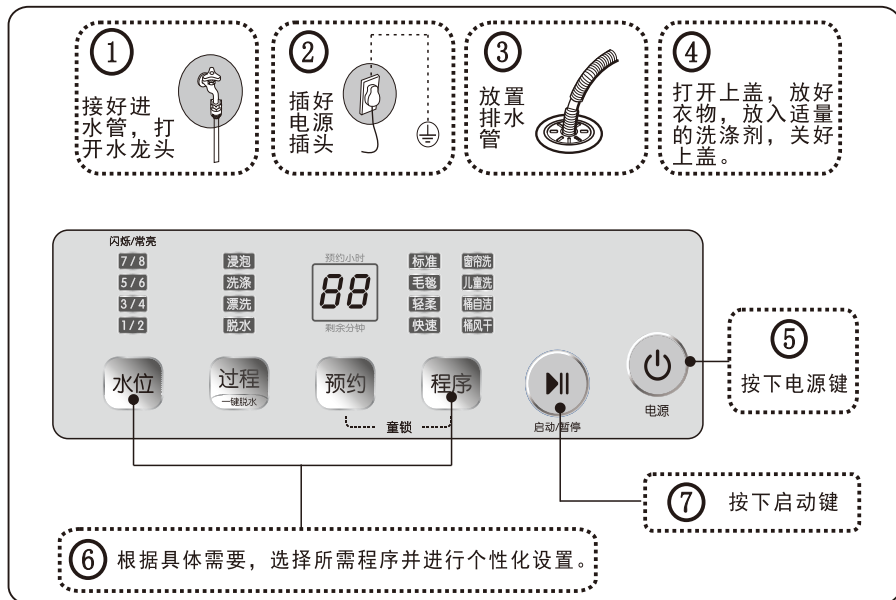

## 七、故障排除

※ 出现以下情况时，有时未必是故障。在委托修理之前，请先按照以下列表检查确认。如果确属为故障，请与本公司售后服务部门联系，切勿自行修理。检查前，请拔下电源插头，关闭水龙头，确保安全。

现象	排除办法
初次使用时，排水管和机器内可能有少量水。	正常，出厂检验时残存的水。
不运转	是否停电或电源异常？电源插头是否牢固地插入插座中？电源的保险丝或电流断路器是否完好？是否按下了电源开关？是否打开水龙头？是否设定了预约功能？是否按下了“启动/暂停”键？
不能进行按键操作	是否设定了“童锁功能”？启动后，选择其他功能等，请先按下“启动/暂停”键再进行操作。
有异音	机器是否倾斜、摇晃？是否进入硬币、拉链等异物？是否是洗涤物纽扣、拉链造成？
不进水或者进水缓慢	水龙头是否打开？是否停水？进水阀是否堵塞？（请清理进水阀）水龙头、进水管是否冻结？是否选择了预约功能而导致不进水？未按下“启动/暂停”键？进水管是否弯折？水压是否过低？
洗涤效果不好	洗涤剂种类和用量是否合适？程序选择是否正确？
洗涤无力	洗涤物重量是否超过洗衣机的标准洗涤容量？

## 七、故障排除

运行过程中途停止	是否突然断电或停水? 是否按动“启动/暂停”键?
不脱水	洗衣机程序设置排水时间, 必须经过一段时间后才开始脱水。衣物不平衡?洗衣机上盖是否盖好?
脱水声音大, 振动移位	洗衣机是否放置平稳?(可调整底脚,使其保持平稳)衣物是否缠绕打结?洗衣机是否碰撞到其他物品?是否有异物掉入?
进行了脱水程序, 但衣物仍然甩不干	衣物种类不同脱水效果也会变化。

### 故障现象

### 排除办法

数码管显示: E1

不进水或进水缓慢, 并蜂鸣报警。

水龙头是否打开?  
水压过低或停水?  
进水阀是否堵塞?  
水龙头、进水管是否冻结?

数码管显示: E2

不排水或排水慢, 并蜂鸣报警。

排水管是否放下?  
排水管是否堵塞?

数码管显示: E3

运行到中途停止, 并蜂鸣报警。

上盖没盖?

数码管显示: E4

蜂鸣报警。

请与售后服务部门联系。

数码管显示: E8

安全开关动作不脱水, 并蜂鸣报警。

衣物是否放偏?  
洗衣机是否倾斜?

注: 1. 出现故障后开合上盖或按启动/暂停键可解除故障信息, 故障信息解除后若仍未排除, 故障在下次进程中有可能再次出现。  
2. 当电压过低时, 洗衣机不能正常运行, 待电压恢复正常后方可用。  
3. 童锁功能详见操作按钮说明。  
4. 出于安全考虑, 特意设计了开盖保护功能, 避免打开上盖时洗衣机仍然运转发生的危险。在洗衣机运行过程中需要全程关闭上盖, 若未关闭上盖, 会出现E3报警(无数码管机型: 脱水指示灯和桶风干指示灯闪烁)并发出报警声, 这不是故障, 是保护提醒。若中途需要开盖操作, 请先按“启动/暂停”按键再开启上盖, 操作结束后关闭上盖再次按下“启动/暂停”按键继续洗衣。

## 八、规格参数

参数/型号	XQBM70-302 XQBM70-306L	XQBM80-302	XQBM85-302L XQBM85-306L
电源	220V~ /50Hz		
进水水压	(0.03~1.0)MPa		
额定洗涤容量	7.0kg	8.0Kg	8.5Kg
额定脱水容量	7.0kg	8.0Kg	8.5Kg
额定洗涤功率	360W	400W	470W
额定脱水功率	300W	340W	420W
洗涤噪音	59dB(A计权)		
脱水噪音	69dB(A计权)		
能效等级	3级		
外形尺寸(mm)	520(宽)X530(深)X900(高)	556(宽)X566(深)X922(高)	

该产品所执行标准: GB/T4288-2008《家用和类似用途电动洗衣机》, 本产品属于I类电器, 请您在使用时注意用电安全。注: 以上技术参数如有变更, 恕不另行通知。



## 九、安装使用说明

### 一、安装时的注意事项

- 请用户勿将包装用底座放在洗衣机下面，否则会产生异响和损坏洗衣机。



- 放在平整、坚实防滑的地面上。支撑面最大允许倾斜角小于 $2^{\circ}$ 。可将系有重锤的吊绳来确认洗衣机是否水平。

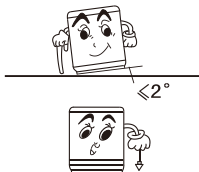

- 与墙壁保持100mm以上的距离，便于散热和降低噪音。

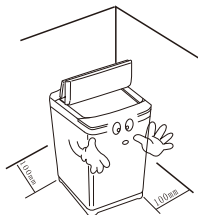

### 二、排水管的安装和使用

- 将排水管卡套在排水管上，用力将排水管插入排水口，直至根部，然后将外排水口中部，用手拉排水管后无松动无脱落。

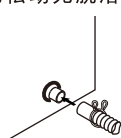

- 排水管高度应低于10cm，否则将造成排水不畅。同时严禁踩踏或是挤压排水管。

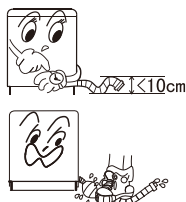

- 排水管不需要太长时，可以从中间部位切除。为了排水流畅，可以将排水管前端斜切。

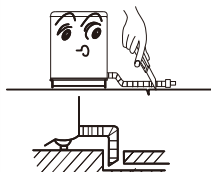

- 需加长排水管时，请另购排水管，加长排水管的内径不得小于30mm，长度应不超过1.5m。

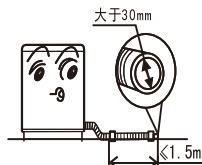

### 三、排水管的改装方法

- ① 拆除后盖螺钉，将后盖取下。
- ② 将排水管另一侧的排水口护盖取下。

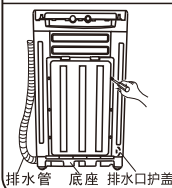

- ① 拆除内排水管接头上的螺钉，将内排水管收入洗衣机内部，然后松开固定在排水阀上的管卡，将内排水管从排水阀接头处取下。

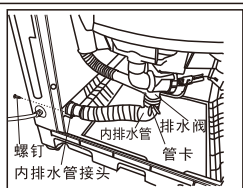

- ① 将内排水管接头安装在底座另一侧，并用螺钉在紧内排水管的另一头，对准排水阀接头，将内排水管卡在排水阀接头上，卡紧。

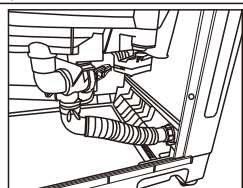

- ① 装上后盖。
- ② 将排水口护盖装好。
- ③ 连接外排水管。

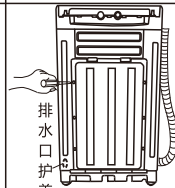

### 四、水平调整和底盖板安装

洗衣机前面右侧支脚为可调整脚,当洗衣机安放不平时,可通过左旋或右旋调整脚使其平稳。

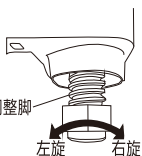

- 将洗衣机向后倾斜,慢慢放倒在软垫上。
- 将底盖板前部插到洗衣机底部的安装槽内。
- 如果安装时有困难,可以稍微抬起洗衣机后再插入。
- 用说明书中的螺钉拧紧固定。
- 将洗衣机轻轻扶起放稳。

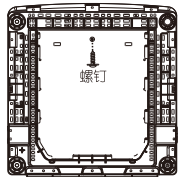

### 五、连接水源

1. 按住滑动器向下压,拔出进水管接头。

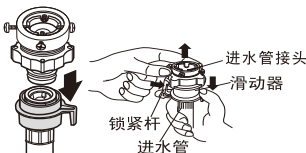

2. 首先使用十字起子松开四个螺钉,然后把螺母b部分按箭头方向旋转,使螺母b部分和进水管接头a部分之间螺纹漏出3-4圈。

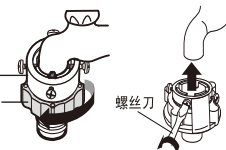

3. 将进水管接头a部分套在水龙头口部靠近橡胶密封圈,用螺丝锁紧,再旋转螺母b部分使ab合并。

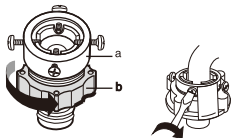

4. 按住滑动器c,将进水管与接头连接,松开c部分使其自动结合;发出“咔嗒”声表明已自动结合。

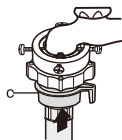

5. 以顺时针方向将进水管的另一端拧紧在洗衣机进水口上。

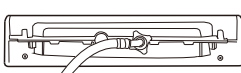

- 完成连接后,如有漏水情况,请重复以上步骤重新连接进水管。
- 进水管应连接一般普通式的水龙头。
- 若使用的水龙头为方形或太大时,先将间隔环取出后,再将水龙头与连接器连接。

### 六、波轮的快速拆装与清洗

1、按照如图所示方向按压波轮锁芯两侧卡爪,弹出波轮锁芯。

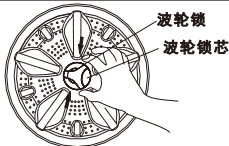

2、取出波轮锁芯,抓住波轮上凸起的波轮锁,垂直向上取出波轮。

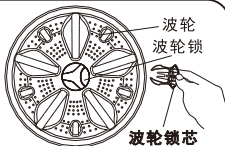

3、清洗波轮,清除波轮底面及其凹槽处残存的线屑和杂物。

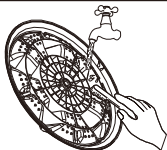

4、冲刷内桶底,清理可能产生的锈斑及排水孔处残留线屑、杂物。

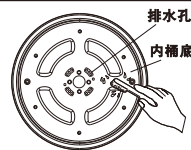

5、清洗完毕后装上波轮并插入波轮锁芯。



- 波轮锁芯插入波轮锁中,听到“咔哒”声表明已自动锁住,请确保锁芯准确插入再通电使用。
- 请勿在未装入波轮锁芯的情况下使用,以免波轮晃动,产生噪音。
- 请勿在通电时清洗波轮与桶底。

六、保修记录

型号：

机器编号：

用户姓名		地址			
购机商店		发票号		购买日期	
检修日期	检修记录		更换零部件	维修人员	客户确认

七、保修说明

尊敬的用户：

感谢您使用TCL家用洗衣机，我公司将按照《消费者权益保护法》的有关规定，凭发票为您提供以下服务：

一、家庭用洗衣机的整机免费保修一年，主要零部件免费保修三年，主要零部件为：电机、离合器、电脑板。

二、下列情况不属于免费保修范围：

- 1、用户因运、装、用、管不当而损坏的；
- 2、自行拆卸产品的；
- 3、涂改发票或无购机发票的；
- 4、因异常电压、火灾等外部原因损坏的；
- 5、未按说明书、洗衣机主体注意标牌等注意事项要求使用的。

家用以外的洗衣机提示：

该产品为家用，除家庭以外（如：学校、公寓、部队、企业、医院、洗衣房、洗浴中心、酒店、宾馆、招待所等团体）使用的洗衣机，不属于免费保修范围。为了更好的使用，请定期与TCL售后服务部门联系维护保养，以免造成损失。

备注：

- 1、本产品有结构、数据变化，恕不另行通知；
- 2、根据需要，以下零件可供选购：进水管加长管、排水管加长管。

电话：4008-123456

网址：www.tcl.com

TCL家用电器(合肥)有限公司

地址：安徽省合肥市经济技术开发区云湖路10号

产品有害物质名称及含量表

产品有害物质名称及含量表							*明细表中的部件为不同型号产品所包含的主要部件汇总，本产品是否包含该部件，以产品实际配置为准。 *明细表中未列明的，除客户定制的部分部件外，本产品中含有的其它部件及其均质材料均不含有害物质。 *明细表中含有害物质的部分部件及其均质材料符合欧盟RoHS对有害物质使用的严格要求，请放心使用。 温馨提示：为了保护环境，本产品或其中的部件报废品，作为消费者的您有责任将其与生活垃圾分类分开，选择有资质的回收站点，由回收处理站点按照国家相关规定进行分类拆解、回收再利用等。 有关本产品的回收处理的详细信息，请咨询当地政府、废品处理机构等。
部件名称	有害物质						
	铅 (Pb)	汞 (Hg)	镉 (Cd)	六价铬 (Cr (VI))	多溴联苯 (PBB)	多溴二苯醚 (PBDE)	
箱体及其组件	○	○	○	○	○	○	
控制盘座及其组件	○	○	○	○	○	○	
内外桶及其组件	○	○	○	○	○	○	
PCB件	×	○	○	○	○	○	
底座及其组件	○	○	○	○	○	○	
离合器及电机组件	×	○	○	○	○	○	
电器元器件	×	○	○	○	○	○	
包装印刷组件	○	○	○	○	○	○	
辅料	○	○	○	○	○	○	
其他	○	○	○	○	○	○	

本表格依据SJ/T11364的规定编制。  
○：表示该有害物质在该部件所有均质材料中的含量均在GB/T 26572规定的限量要求以下。  
×：表示该有害物质至少在该部件的某一均质材料中的含量超出GB/T 26572规定的限量要求。

201706-v01  
3207040069

合格证  
Certificate of Quality

检验员：

002号